



# Open Tennis Tournament 1986

主催 ● 独協大学硬式庭球愛好会連盟

後援 ● 関東学生庭球同好会連盟

第22期独協大学学友会

第12期独協大学愛好会本部

独協大学同窓会・草加市テニス協会

協力 ● 株式会社毎日ツアーリスト

協賛 ● ヨネックス株式会社・株式会社アートスポーツ

株式会社ジャヌー・ブリヂストンスポーツ株式会社

レストランLARGO



若い好奇心は、新しい可能性へのパスポート。

# 青春応援団。

チャレンジしたいこといろいろ。ワクワクするものいっぱい。もちろん、何をやるにもひと味ちがった楽しみ方が見つけられたら、言うことなし。若い好奇心は欲ばりです。この旺盛な心意気をより楽しく、より有意義なものにするため、旅を通じて支援してきたのが毎日ツーリスト。したいことをもつと面白いカタチに仕上げる、いわば青春の応援団。

偉大なる好奇心にエールを送り続けます。



毎日ツーリスト  
CALL 03-292-0489



独協大学オープンテニストーナメント大会が今年はいよいよ10周年という記念すべきときを迎えられましたこと、慶賀にたえません。

今やこの大会は、学内に揺ぎない地歩を確立し、その実績を誇りうる本学の一大名物行事と思われまます。この際、長きにわたり本大会を持続してこられた硬式庭球愛好会連盟の歴代の関係者諸君の多大な労に敬意を表するとともに、ご支援いただいた内外諸団体のご厚意に対し、心より感謝の念を捧げたく思います。

この大会は、各々独自の目標を掲げてあまた在ります本学のテニス愛好会諸サークルが一堂に会して、日頃の鍛練の成果を競い合いますこともさることながら、同じキャンパスに学ぶ仲間同志の友情の絆をますます強固に結ぶ絶好の場でもあろうかと心得ます。今やテニスをたしなむ学生諸君の数は無数です。今後もこの10年の歴史の蓄積を基盤に、いよいよ飛躍され、近い将来には全学生の個人参加はもとより、教職員をも統合しました文字通りの全独協人によるオープンテニス大会を目指され、友好の輪を一層広げられんことを切に希望いたします。

秋空のもと、緑のコートに潑刺と白球を追いもとめます若い学生諸君の熱気に思いを馳せつゝ、本大会のご成功を念じる次第です。

学生部長 北沢 滋久

近年、テニスが益々盛んになり、草加市に於いてもテニス協会主催の大会への参加者が増え続けております。その中で独協大学庭球愛好会連盟がオープントーナメントを過去9回にわたり挙行し、大会規模、レベル等を年々充実させ、今年10回目の大会を迎えることに対し心からお祝い申し上げます。数多くの愛好会の選手の皆さんが日頃の練習の成果を十分に発揮すると同時に、テニスマンとしてお互いの交流を深める場として、今大会が有意義なものとなるよう期待いたします。

草加市のテニスのレベルアップの為に白熱した試合が展開され、大会が成功するよう応援するものであります。

草加市テニス協会会長 石井 守

独協オープンテニストーナメントも今年第10回を迎えることになりました。この大会において各サークルの選手一人一人が交流を深め、さらに良い意味で刺激しあうことによって、技術・マナーのレベルアップにつながることを心から望みます。また選手の皆様には今大会を関東同好会連盟主催の試合へのステップとしていただきたいと思ひます。

最後になりましたが、今大会開催にあたり、ご協力頂きました関係各方面の方々、特に昨年度の役員の皆様へ深く御礼申し上げます。

独協大学硬式庭球愛好会連盟委員長 片山 勇 (ローン)

残暑が残る中、連盟の中心行事である独協オープンも今年で記念すべき10回目を迎えました。エントリー数も増え本大会の社会的評価が高くなってきていることは大変喜ばしいことです。選手一人ひとりがマナー等をしっかり守り、普段の練習の成果を十分発揮され、コート上で好試合がくり広げられることを心から望んでおります。

なお本大会は秋に行われる大学対抗トーナメントの選手選抜を兼ねて行う予定でいます。最後に本大会の開催にあたり多大なご援助、ご協力をいただきました方々に心より御礼申し上げます。

大会委員長 稲吉 希一 (ラ・ポーム)

# 大会役員

- 大会委員長 稲吉希一(ラ・ポーム)
- 大会副委員長 白鳥弘芳(アップル)
- レフェリー 野崎千稔(ローン)
- 大会役員
  - 片山 勇 (ローン)
  - 西井正憲 (ドルフィンズ)
  - 大淵信之 (ロブ)
  - 石木厚志 (ローン)
  - 神林浩司 (ロブ)
  - 村岡 亘 (アメリカン)
  - 浜名善巳 (オクトパス)
  - 小野隆久 (アップル)
  - 野崎千稔 (ローン)
  - 渡辺正志 (オレンジ)
  - 杉崎博之 (ローラン)
  - 田辺秀明 (ローン)
  - 黒木 淳 (ラ・ポーム)
  - 田宮秀訓 (アメリカン)
  - 寺岡正好 (ドンキー)
  - 川戸誠二 (ローラン)
  - 石毛秀昌 (グリーンウッド)
  - 若井 豊 (ラ・ポーム)
  - 宮田茂司 (ドンキー)
  - 望月哲也 (ドルフィンズ)
  - 木元 剛 (ラ・ポーム)
  - 伊藤 尚 (グリーンウッド)
  - 杉本 隆 (ドンキー)
  - 佐々木恒美 (アップル)
  - 松田一久 (ドンキー)
  - 長崎光伸 (スマッシュ)
  - 百田克己 (オクトパス)
  - 高橋由浩 (ドルフィンズ)
  - 小林正樹 (スマッシュ)
  - 坂上 誠 (ロブ)
  - 佐々木 悟 (オレンジ)
  - 中本貴士 (ローラン)
  - 新井 昇 (オクトパス)
  - 山下裕司 (アメリカン)
  - 鳥山和伸 (グリーンウッド)
  - 大木乃武嘉 (スマッシュ)
  - 新井真一 (オクトパス)
  - 後藤正人 (オレンジ)

# シード順位

## 男子シングルス

- 加藤信平(グリーンウッド)
- 高橋償造(ローン)
- 木村悦人(グリーンウッド)
- 小林直樹(グリーンウッド)
- 斉藤栄一(ローン)
- 片山 勇(ローン)
- 原 年司(グリーンウッド)
- 佐藤 剛(ローン)

## 男子ダブルス

- 市村・原(グリーンウッド)
- 小林・木村(グリーンウッド)
- 高橋・斉藤(ローン)
- 加藤・佐藤(グリーンウッド・ローン)

## 女子シングルス

- 長谷川 尚子(グリーンウッド)
- 藁科 敦子(アメリカン)
- 弓場 美香(ローン)
- 小田 麻利(ローン)

## 女子ダブルス

- 佐藤・弓場(ローン)
- 飯島・都築(スマッシュ)
- 藤岡・木村(グリーンウッド)
- 佐分利・西村(ドルフィンズ)

# 歴代優勝者

	男子シングルス	男子ダブルス	女子シングルス	女子ダブルス
第1回	当山健太郎 (アメリカン)	当山・原田 (アメリカン)	大本千尋 (ローン)	大越・竹内 (ドンキー)
第2回	金本起守 (ドンキー)	金本・佐久間 (ドンキー)	大本千尋 (ローン)	加藤・宮代 (ローン)
第3回	鴻巣 敦 (ローン)	谷田・藤本 (ローン)	伊藤園子 (ローン)	伊藤・石田 (ローン)
第4回	東 敏雄 (アメリカン)	鴻巣・細貝 (ローン)	福田綾子 (ローン)	吉田・青木 (オクトパス)
第5回	池田達哉 (ローン)	池田・志沢 (ローン)	関根利子 (オレンジ)	橋本・奈良 (ローン)
第6回	池田達哉 (ローン)	池田・野村 (ローン)	橋本結子 (ローン)	橋本・奈良 (ローン)
第7回	小林熱司 (ローン)	本郷・守田 (グリーン・ローン)	橋本結子 (ローン)	洞井・長谷川 (ローン・グリーン)
第8回	加藤信平 (グリーンウッド)	守田・佐藤 (ローン)	長谷川尚子 (グリーンウッド)	林・高橋 (ドンキー)
第9回	加藤信平 (グリーンウッド)	市村・原 (グリーンウッド)	長谷川尚子 (グリーンウッド)	洞井・長谷川 (ローン・グリーン)

# 大会日程1

## 男子シングルス

9月4日(木)

谷塚ローン(4面)

谷塚T. C(3面)

- 8:30 開会式
- 9:00 2~11 1回戦
- 9:40 12~25
- 10:20 26~40
- 11:00 41~51
- 11:40 52~61 2回戦 2~5
- 12:20 6~19
- 13:00 20~32
- 13:40 33~45
- 14:20 46~57
- 15:00 58~61 3回戦 2~22
- 15:40 23~48
- 16:20 49~61
- 17:00

- 9:40 63~71 1回戦
- 10:20 72~82
- 11:00 84~91
- 11:40 92~99
- 12:20 62~71 2回戦
- 13:00 72~80
- 13:40 81~91
- 14:20 92~105
- 15:00 62~80 3回戦
- 15:40 81~105
- 16:20
- 17:00

9月5日(金)

谷塚ローン(4面)

谷塚T. C(3面)

- 9:00 106~117 1回戦
- 9:40 120~134
- 10:20 135~147
- 11:00 148~156
- 11:40 159~162 2回戦 106~112
- 12:20 113~124
- 13:00 125~137
- 13:40 138~150
- 14:20 151~163
- 15:00 106~131 3回戦
- 15:40 132~157
- 16:20 158~163
- 17:00

- 9:00 164~174 1回戦
- 9:40 175~185
- 10:20 186~195
- 11:00 196~201
- 11:40 202~209
- 12:20 164~172 2回戦
- 13:00 173~183
- 13:40 184~197
- 14:20 198~209
- 15:00 164~183 3回戦
- 15:40 184~209
- 16:20
- 17:00

## 男子シングルス

9月8日(月)

谷塚ローン(7面)

9:00 211~233 1回戦  
 9:40 235~258  
 10:20 259~279  
 11:00 290~298  
 11:40 299~319  
 12:20 320~328 2回戦 210~223  
 13:00 224~245  
 13:40 246~266  
 14:20 267~295  
 15:00 296~317  
 15:40 318~328 3回戦 210~233  
 16:20 234~277  
 17:00 278~328

谷塚T. C(3面)

9:00 330~339 1回戦  
 9:40 341~351  
 10:20 354~363  
 11:00 364~374  
 11:40 375~380  
 12:20 329~337 2回戦  
 13:00 338~346  
 13:40 347~355  
 14:20 356~365  
 15:00 366~376  
 15:40 377~380 3回戦 329~340  
 16:20 341~358  
 17:00 359~380

9月9日(火)

4~6回戦

谷塚ローン

1~215

谷塚T. C

216~240

## 女子シングルス

9月4日(木)

西新井T. C(6面)

10:20 13~14 45~46 2回戦 2~16  
 11:00 17~32  
 11:40 33~47  
 12:20 48~59  
 13:00 2~26 3回戦  
 13:40 27~49  
 14:20 50~60  
 15:00  
 15:40  
 16:20  
 17:00

草加T. C(2面)

10:20 75~76 2回戦 62~65  
 11:00 66~71  
 11:40 72~80  
 12:20 81~84  
 13:00 61~67 3回戦  
 13:40 68~76  
 14:20 77~84  
 15:00  
 15:40  
 16:20  
 17:00

## 女子シングルス

9月5日(金)

西新井T. C(3面)

9:40 107~108 2回戦 85~94  
 10:20 95~104  
 11:00 105~113  
 11:40 114~119  
 12:20 122~129  
 13:00 85~94 3回戦  
 13:40 95~106  
 14:20 107~119  
 15:00 122~129  
 15:40  
 16:20  
 17:00

草加T. C(2面)

9:40 133~134 2回戦 130~131  
 10:20 132~138  
 11:00 139~144  
 11:40 145~148  
 12:20 151~156  
 13:00 130~138 3回戦  
 13:40 139~146  
 14:20 147~152  
 15:00 153~156  
 15:40  
 16:20  
 17:00

9月8日(月)

西新井T. C(3面)

9:40 165~166 2回戦 157~162  
 10:20 163~169  
 11:00 170~175  
 11:40 176~185  
 12:20 186~191  
 13:00 157~169 3回戦  
 13:40 170~180  
 14:20 181~191  
 15:00  
 15:40  
 16:20  
 17:00

草加T. C(4面)

9:40 195~196 227~228 2回戦 192~198  
 10:20 199~208  
 11:00 209~220  
 11:40 221~231  
 12:20 232~239  
 13:00 192~208 3回戦  
 13:40 209~222  
 14:20 223~239  
 15:00  
 15:40  
 16:20  
 17:00

9月9日(火)

4~5回戦

西新井T. C

1~134

草加T. C

135~240

# 大会日程4

## 男子ダブルス

9月10日(水)				9月12日(金)			
谷塚ローン(4面)				谷塚T. C(3面)			
9:00	1~15	1回戦		9:00	72~85	1回戦	
9:40	17~29			9:40	86~99		
10:20	30~47			10:20	100~111		
11:00	48~61			11:00	112~113	2回戦	71~75
11:40	65~70	2回戦	2~5	11:40	76~83		
12:20	6~16			12:20	84~96		
13:00	17~29			13:00	97~105		
13:40	30~41			13:40	106~114		
14:20	42~53			14:20	71~87	3回戦	
15:00	54~66			15:00	89~108		
15:40	67~70	3回戦	2~19	15:40	109~114		
16:20	20~44			16:20			
17:00	45~70			17:00			

9月11日(木)			
谷塚ローン(4面)			
9:00	116~128	1回戦	
9:40	129~141		
10:20	144~156		
11:00	159~170		
11:40	172~175	2回戦	115~121
12:20	122~133		
13:00	134~144		
13:40	145~158		
14:20	159~169		
15:00	170~176	3回戦	115~126
15:40	127~152		
16:20	153~176		
17:00			

## 女子ダブルス

9月10日(水)				9月11日(木)			
西新井T. C(3面)				谷塚T. C(3面)			
9:40	6~32	1回戦		9:40	51~75	1回戦	
10:20	35~44			10:20	83~99		
11:00	2~10	2回戦		11:00	48~58	2回戦	
11:40	11~19			11:40	59~66		
12:20	20~28			12:20	69~77		
13:00	29~36			13:00	79~84		
13:40	37~42			13:40	85~91		
14:20	43~47	3回戦	2~5	14:20	92~97		
15:00	6~19			15:00	98~100	3回戦	48~58
15:40	20~33			15:40	59~72		
16:20	34~47			16:20	73~86		
17:00	~			17:00	87~100		

9月10日(水)				9月12日(金)			
草加T. C(2面)				西新井T. C(3面)			
9:40	102~122	1回戦		13:40	127~131		
10:20	125~134			14:20	132~134	3回戦	101~105
11:00	101~107	2回戦		15:00	106~114		
11:40	108~114			15:40	115~123		
12:20	115~120			16:20	124~134		
13:00	121~126			17:00			

9月16日(火) 西新井T. C 男女シングルス・ダブルス QF・SF  
 9月17日(水) 西新井T. C 男女シングルス・ダブルス F 閉会式

# 大会の記録

## 男子シングルス

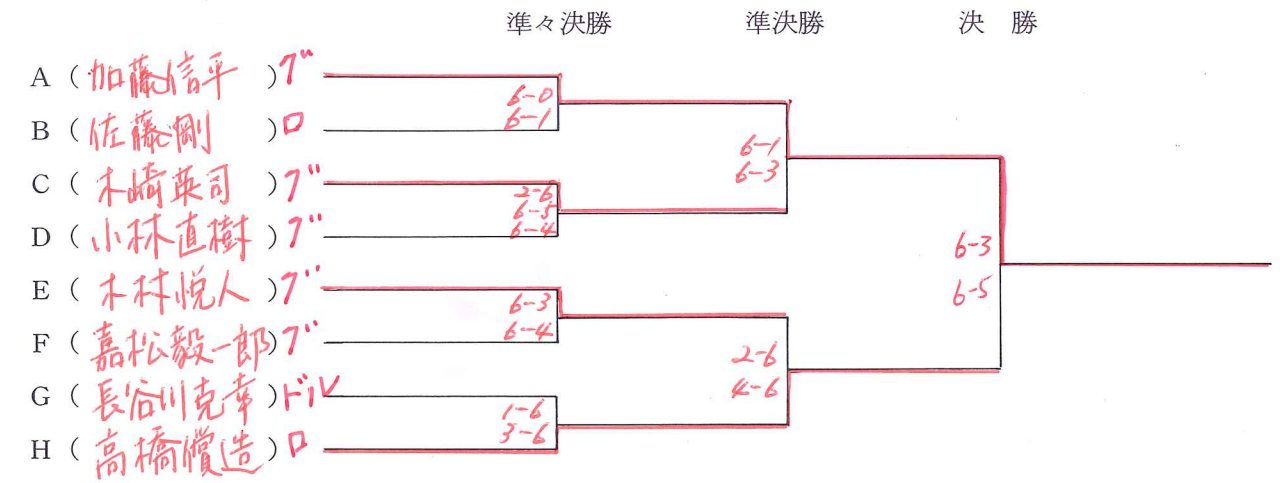

## 男子ダブルス

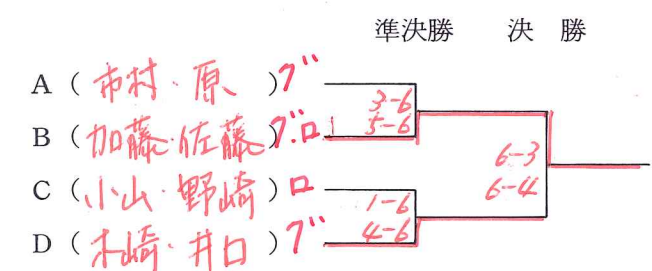

## 女子シングルス

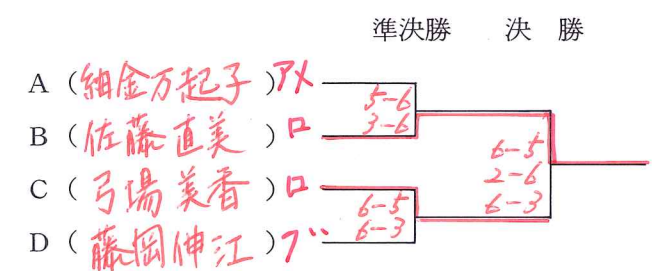

## 女子ダブルス

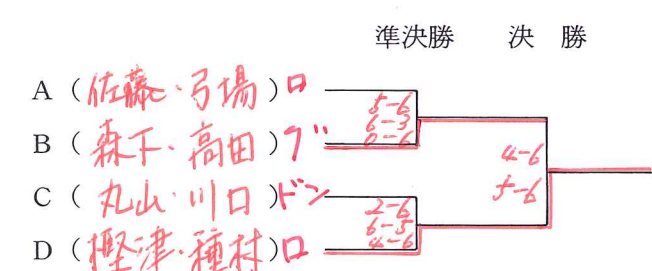

## ローンテニスサークル

第6回独協オープン団体戦では、女子は大方の予想に反し準優勝に終わってしまいましたが、男子は見事V奪回を果たしました。今年もローンのテニスを皆様におみせします。

Let's Go DOLATEC! どうぞよろしく!

## グリーンウッドテニスサークル

いつもは明るくミ〜ハーなグリーンだけど、試合になったら真剣さ。今年も上位をねらって勝ちぬくぜ!!

## アメリカンフレキシブルテニスサークル

面作り一筋12年、厳しい合宿に耐えぬいて個人戦こそは勝って勝って勝ちまくるぞ。今年こそは男子もall Dokkyo を出すぞ。必勝

## スマッシュテニスサークル

我々 Smash Tennis Circle は、団体戦で十分力を出し切れなかった分、湯沢での夏合宿でバッチリ身につけた技術と体力と根性を個人戦にぶつけます。ではコートで会いましょう。

## オレンジテニスクラブ

我々オレンジテニスクラブは、夏合宿での血と汗と涙の超ド級ハードな練習をもってオレンジ旋風を巻き起こすぜ!! Fighting Spirits, Orange

## ロボスポーツテニスサークル

今年のロボは絶好調? 団体戦では今一步、惜しくも及ばず、but この差は夏合宿で充分克服だぜ!! コクがあるのにキレがある、ロボスポーツをいっちょヨロシク!!

## ドンキーテニスクラブ

DONKEYとは Dokkyo New Kennel of Young Stars(独協大学の新しい若者の住い)の略である。日ごろの練習の成果を出してがんばりたいと思います。

## オクトパステニスクラブ

我々 OCTOPUS TENNIS CLUBは、今年で13年目を迎え、さわやかさをモットーに初心者から上級者まで、各自目標を持って技術向上に励んでいます。今後、これまで以上にクラブ員の親睦や技術に一層の向上を図っていきたくて思っております。では、コートで!

## テニス練習会ラ・ポーム

シーズンは夏! ラ・ポームの季節だ。ボクらが1回戦を突破すれば何かが起こるゾ! みんな期待してくれ。BAN BAN BANと打ちまくる。ラ・ポーム is 1000%!!

## ドルフィンズテニスサークル

今年も男女共一がんとって、夏合宿の成果を試合で発揮します。 Dolphins Fight!

## アップルテニスサークル

こんにちはAPPLE TENNIS CIRCLE です。今年は昨年以上にレベルアップしたプレイを見せるべく夏合宿の充実を図りました。女子が団体戦で一回戦を突破したこともあって、今大会の台風の目となること間違いなしです。

## ローランテニスチーム

我々ローランテニスチームは、今年で独協オープン2回目の出場です。去年は右も左もわからないヒヨッ子でしたが、今年立派なトサカを立てます。

## クラブ略語

各クラブを略語で表示しましたので、ご了承下さい。

・ロ	ン	.....	(ロ)		
・ド	ン	キ	.....	(ドン)	
・ア	メ	リ	カ	.....	(アメ)
・オ	ク	ト	パ	.....	(オク)
・ス	マ	ッ	シ	.....	(スマ)
・グ	リ	ン	ウ	.....	(グ)
・オ	レ	ン	ジ	.....	(オレ)
・ロ	ブ	・	ス	.....	(ロボ)
・ラ	・	ポ	ーム	.....	(ラボ)
・ド	ル	フ	ィ	.....	(ドル)
・ア	ッ	プ	ル	.....	(アップ)
・ロ	ー	ラ	ン	.....	(ローラ)

## ▷禁止事項

1. ボレーボレー
2. 壁打ち
3. 空いているコートの使用
4. シャワールームの使用
5. 身代り出場
6. 車での来場

※ これらの禁止事項を行った場合には、行った者の所属するサークルのメンバー全員、本年度の大会はシングルス・ダブルスを含めすべて出場停止とする。

## ▷注意事項

1. 雨天の場合
  - a. 各クラブの大会役員に従うこと。
  - b. 雨天中止の場合は、日程が変更するので注意すること。
  - c. 電話での問い合わせは禁止する。
2. DEF規定
  - a. 出場時刻10分前までに着替えて本部に出席を届けること。
  - b. ダブルスの場合は、各ペアがそろってから届けること。
3. 試合方法
  - a. 各試合8ゲーム先取マッチとする。但し、準々決勝以降より3セットマッチとする。(1,2セット6ゲーム先取、ファイナルセットのみ6オール、12ポイントタイブレーク)
  - b. ウォームアップは、5分以内を厳守すること。
4. 使用球 ブリジストンXT8・イエロー
5. 審判
  - a. 最初の試合は、各クラブで相談の上審判を出すこと。
  - b. 敗者は次の試合の審判を必ずすること。
  - c. 試合終了後、審判はスコアとボールを必ず本部に届け出ること。
6. コートマナー
  - a. 応援者は、試合に対して節度を持った態度をとること。
  - b. コート内に入る時は、必ずテニスウェア、テニスシューズを着用のこと。
  - c. コート内での飲食・喫煙は禁止する。尚、飲料水を必要とする場合は、スクイズボトルか、ボールの缶を使用のこと。ボールの缶は本部席にて貸し出します。
  - d. 飲食等、後片付けは必ずすること。
7. 服装
  - a. コート内での服装は白。(ウォームアップは白と紺のみ可)
  - b. ジョギングパンツ、ヨットパーカー、スウェットパンツは使用不可。
8. その他
  - a. 会場では、大会役員の指示に従うこと。
  - b. タバコの吸ガラ、ゴミ等は、指定された場所に必ず捨てること。
  - c. クラブハウスは、更衣のみに使用し、荷物は各自保管すること。但し、谷塚ローンテニスクラブにおいて、軽食、飲み物をオーダーした者に限り、クラブハウスの使用を認める。
  - d. 各自、保険証を持参のこと。(コピーでも可)

男子シングルス1

1回戦 2回戦 3回戦 4回戦 5回戦 6回戦 準々 決勝 6回戦 5回戦 4回戦 3回戦 2回戦 1回戦

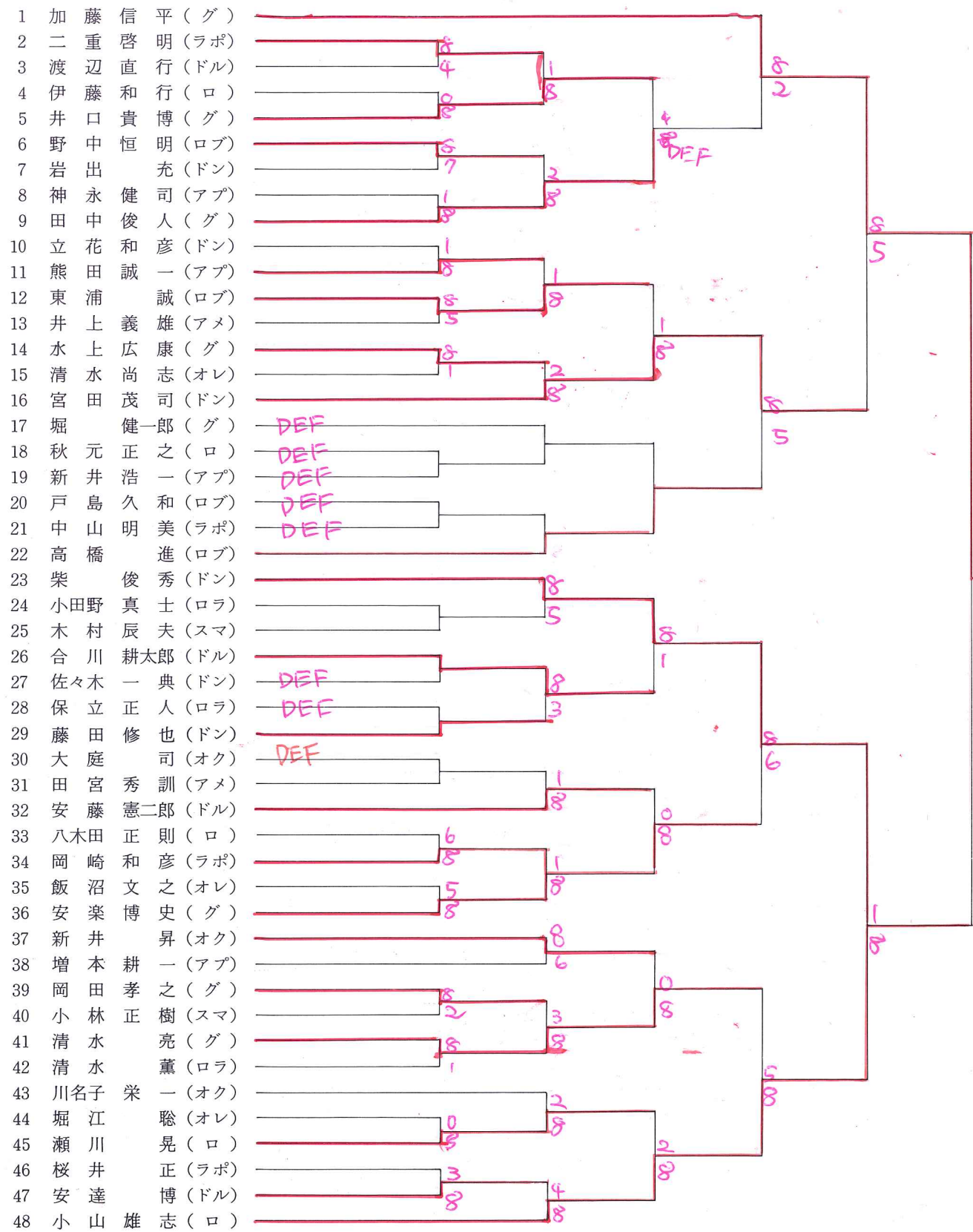

男子シングルス2

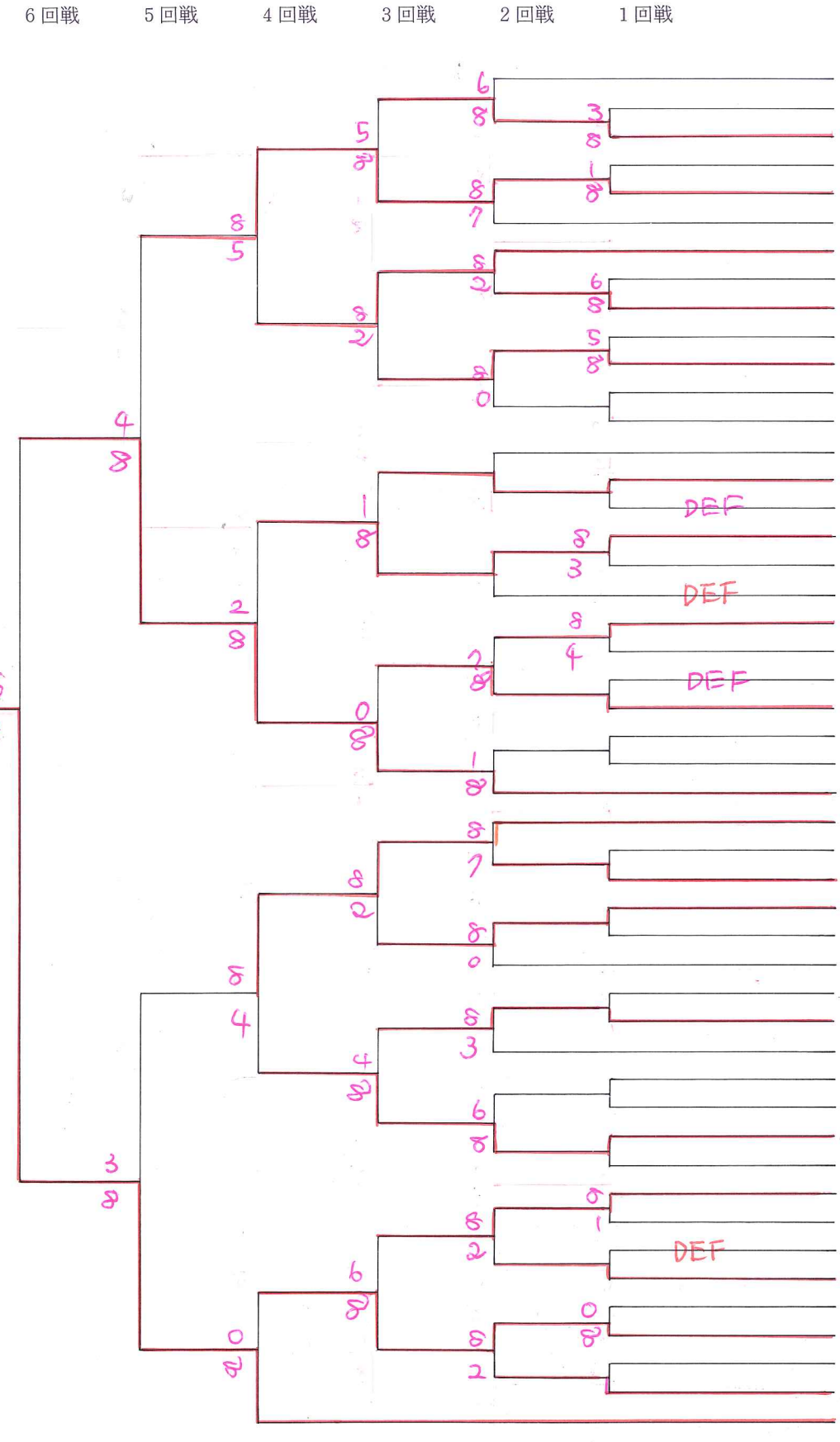

男子シングルス3

1回戦 2回戦 3回戦 4回戦 5回戦 6回戦 準々

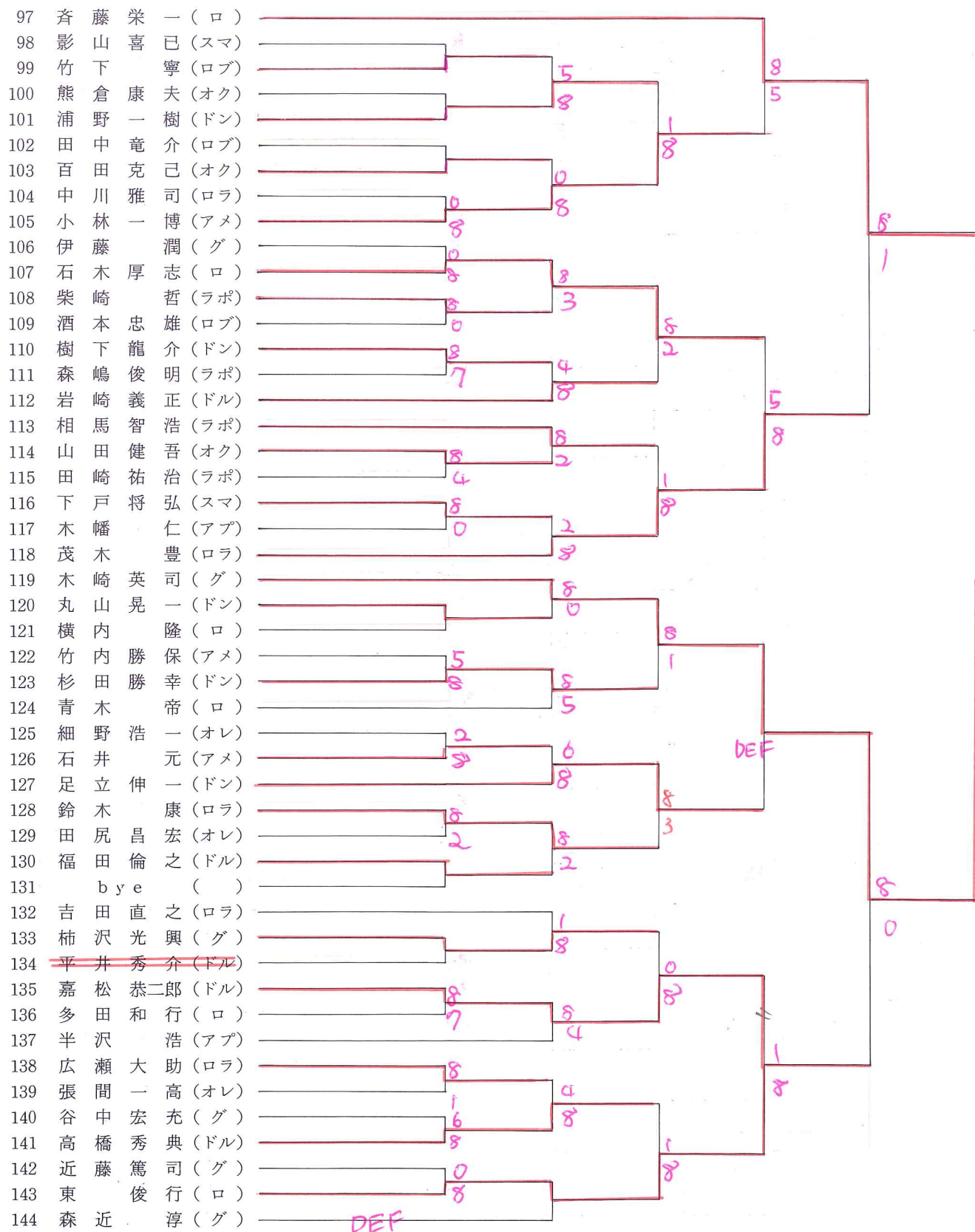

bye

男子シングルス4

決勝 6回戦 5回戦 4回戦 3回戦 2回戦 1回戦

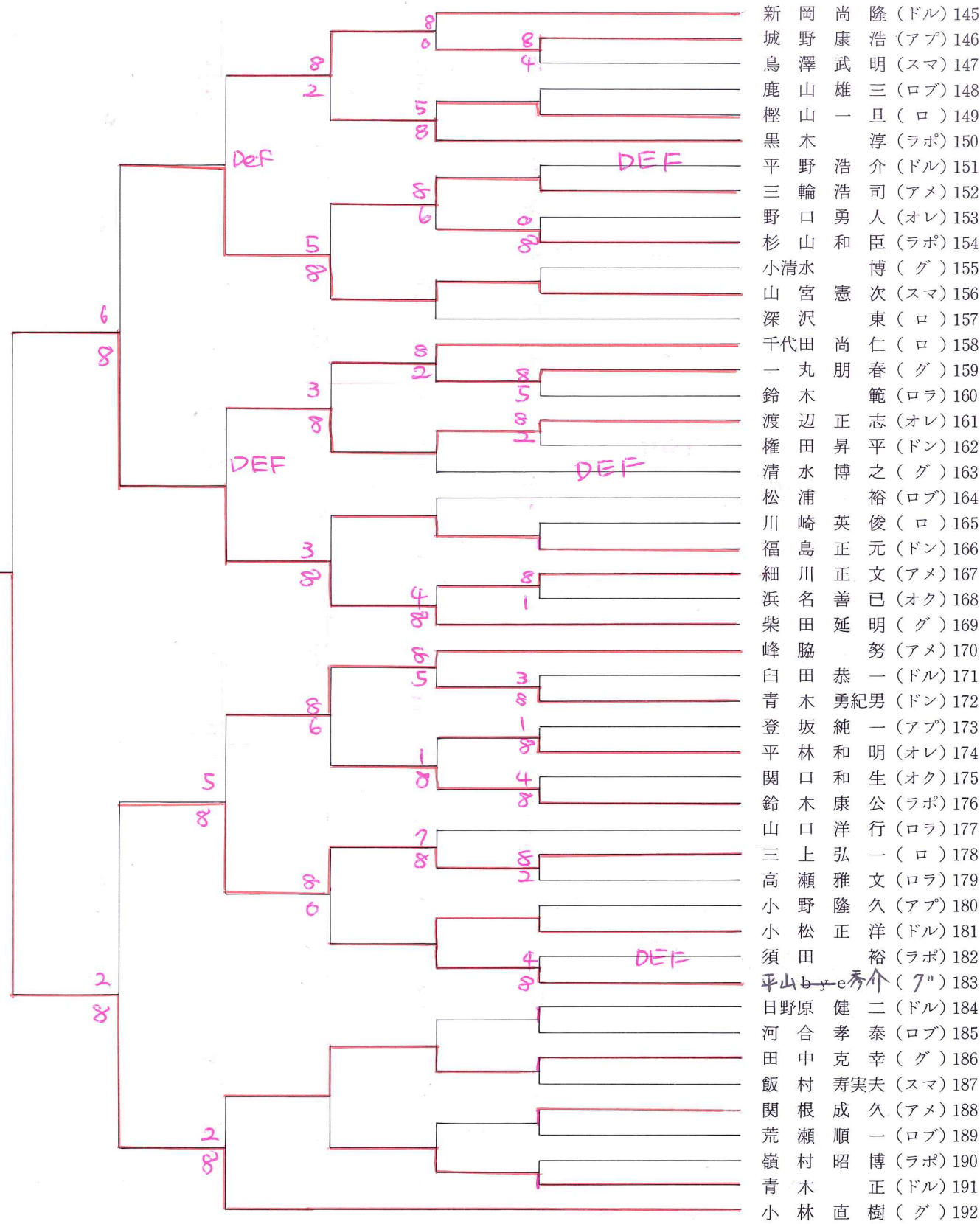

2  
6  
6  
-6  
-5  
-4



男子シングルス5

1回戦 2回戦 3回戦 4回戦 5回戦 6回戦 準々 決勝 6回戦 5回戦 4回戦 3回戦 2回戦 1回戦

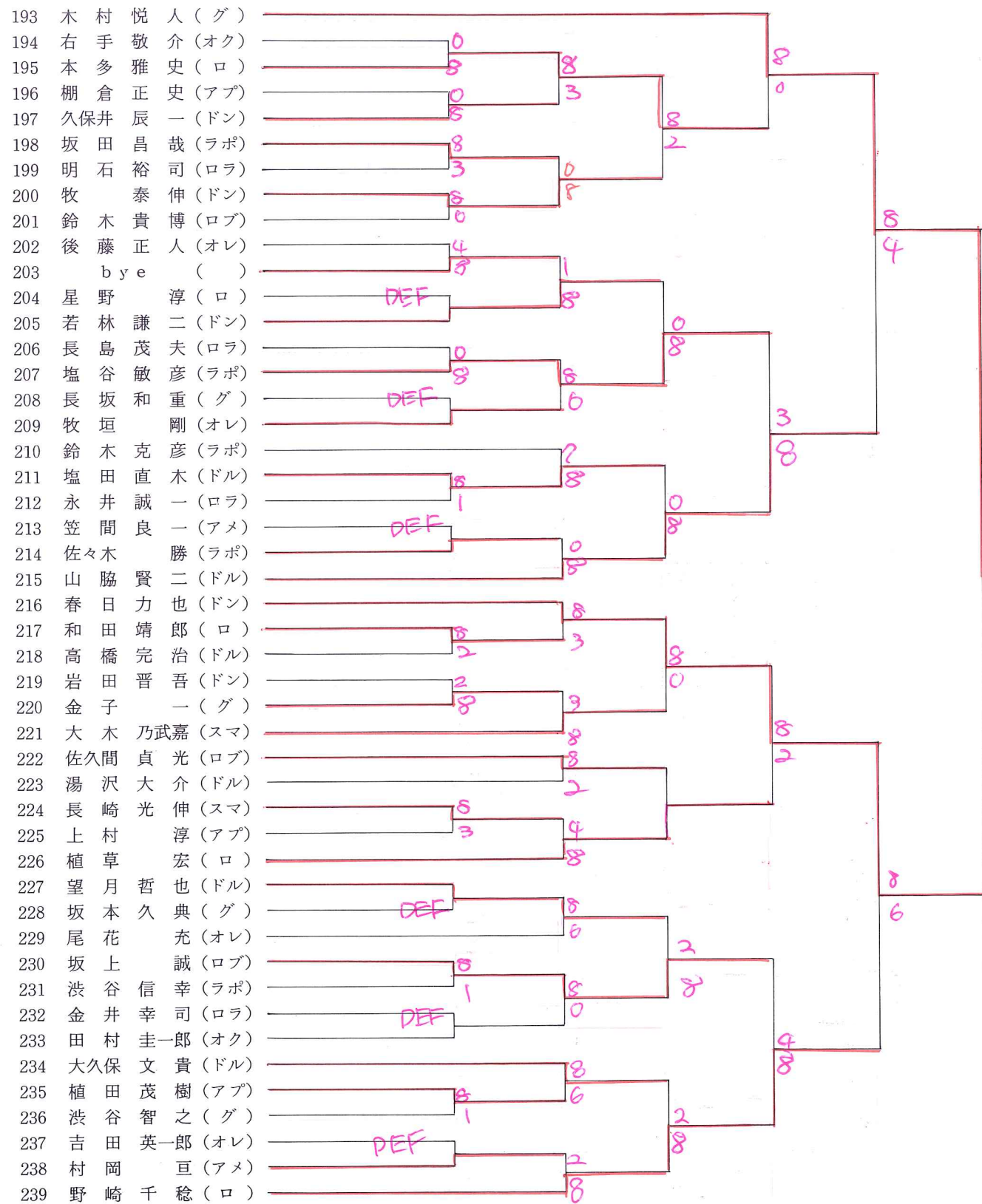

男子シングルス6

1回戦 2回戦 3回戦 4回戦 5回戦 6回戦 準々 決勝 6回戦 5回戦 4回戦 3回戦 2回戦 1回戦

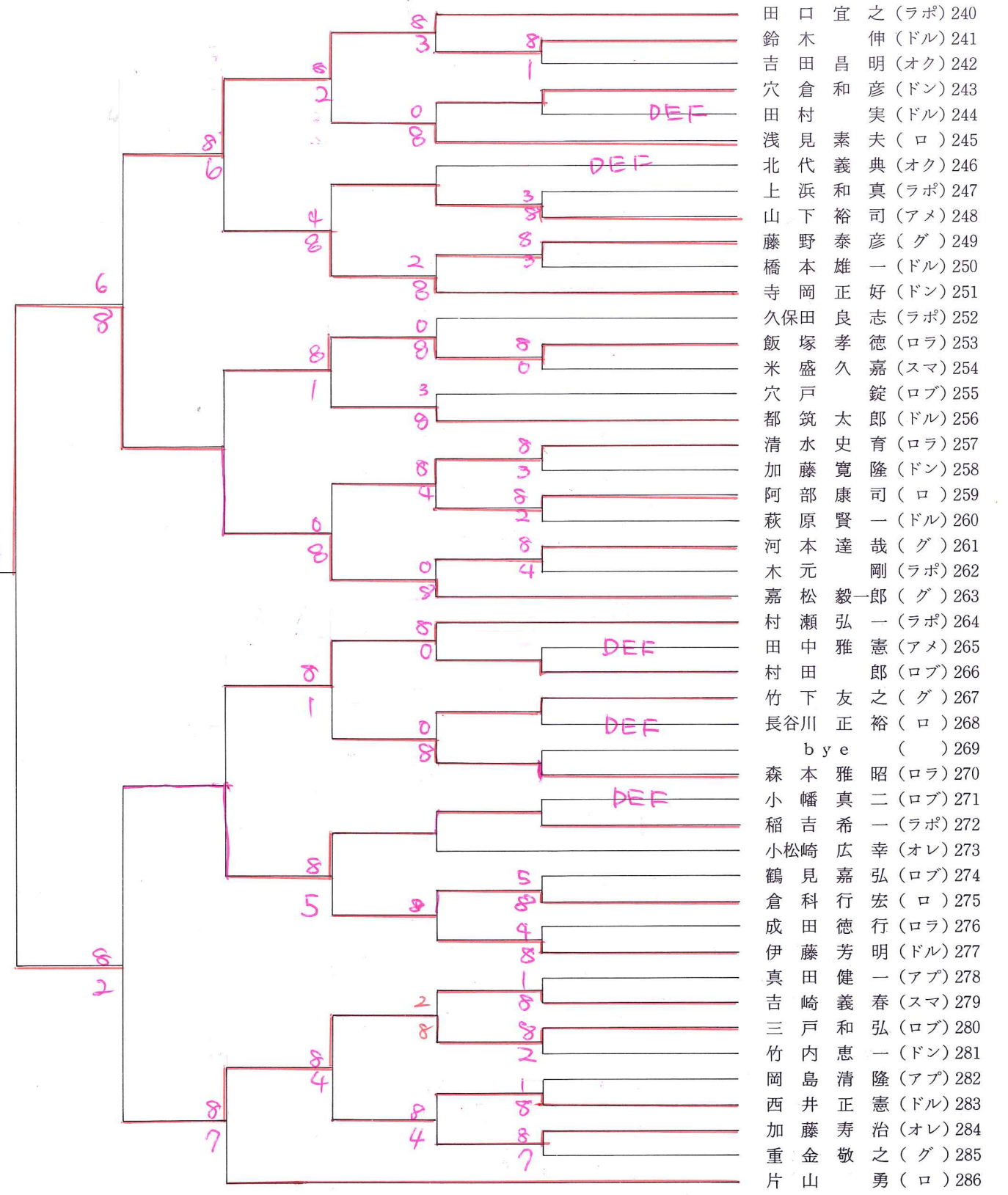

男子シングルス7

1回戦 2回戦 3回戦 4回戦 5回戦 6回戦 準々決勝 決勝 6回戦 5回戦 4回戦 3回戦 2回戦 1回戦

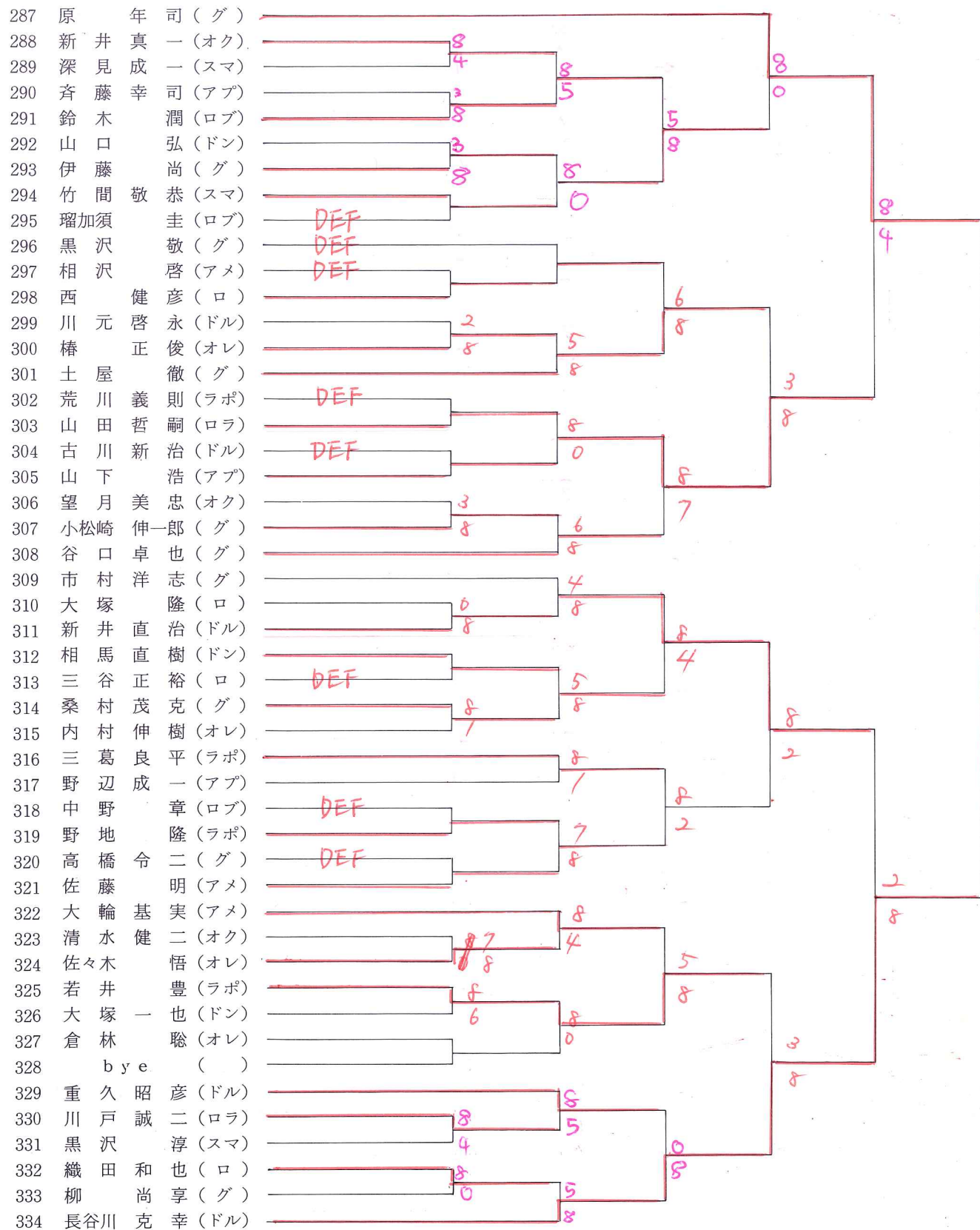

男子シングルス8

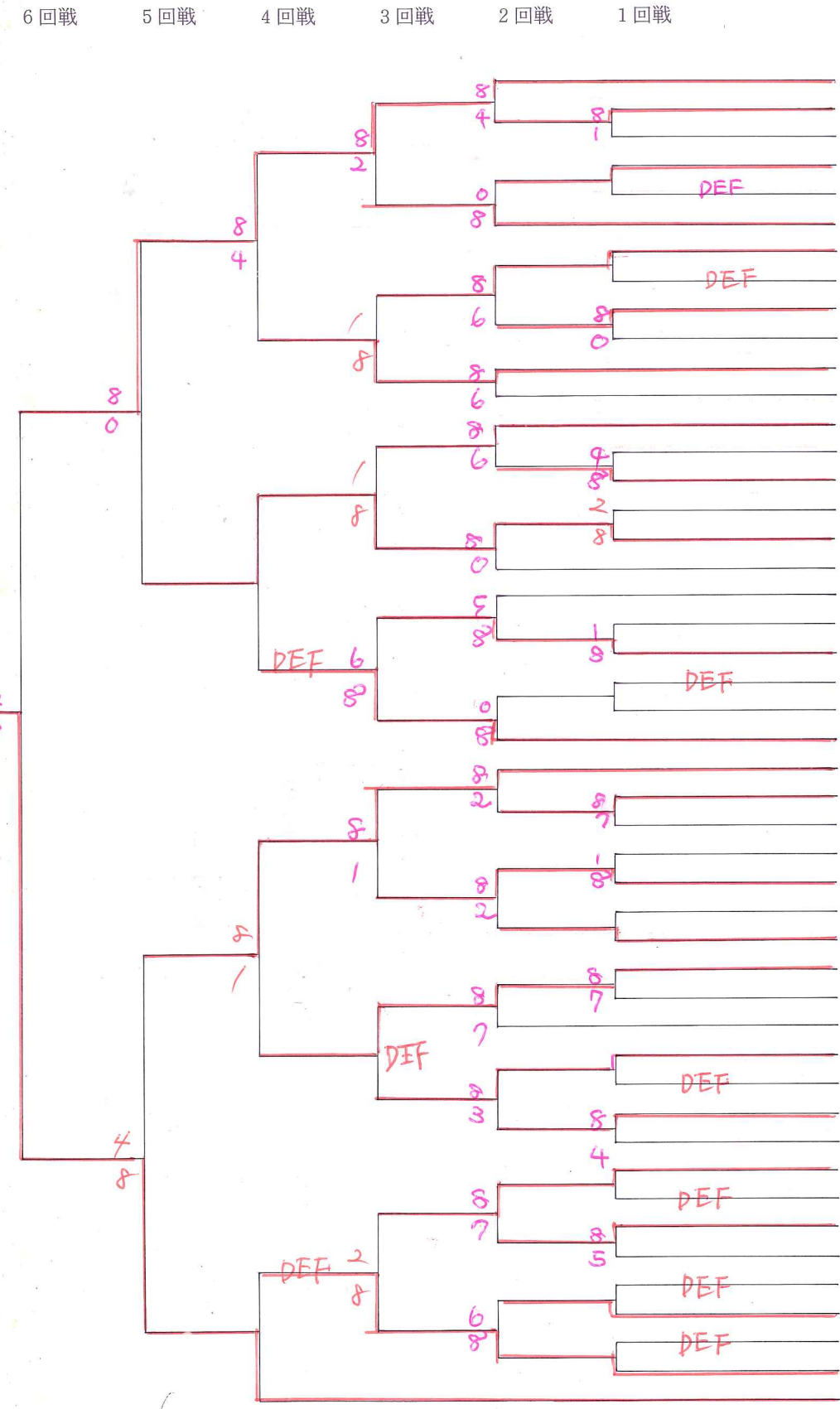

# 女子シングルス1

1回戦 2回戦 3回戦 4回戦 5回戦 6回戦 準々決勝 準決勝

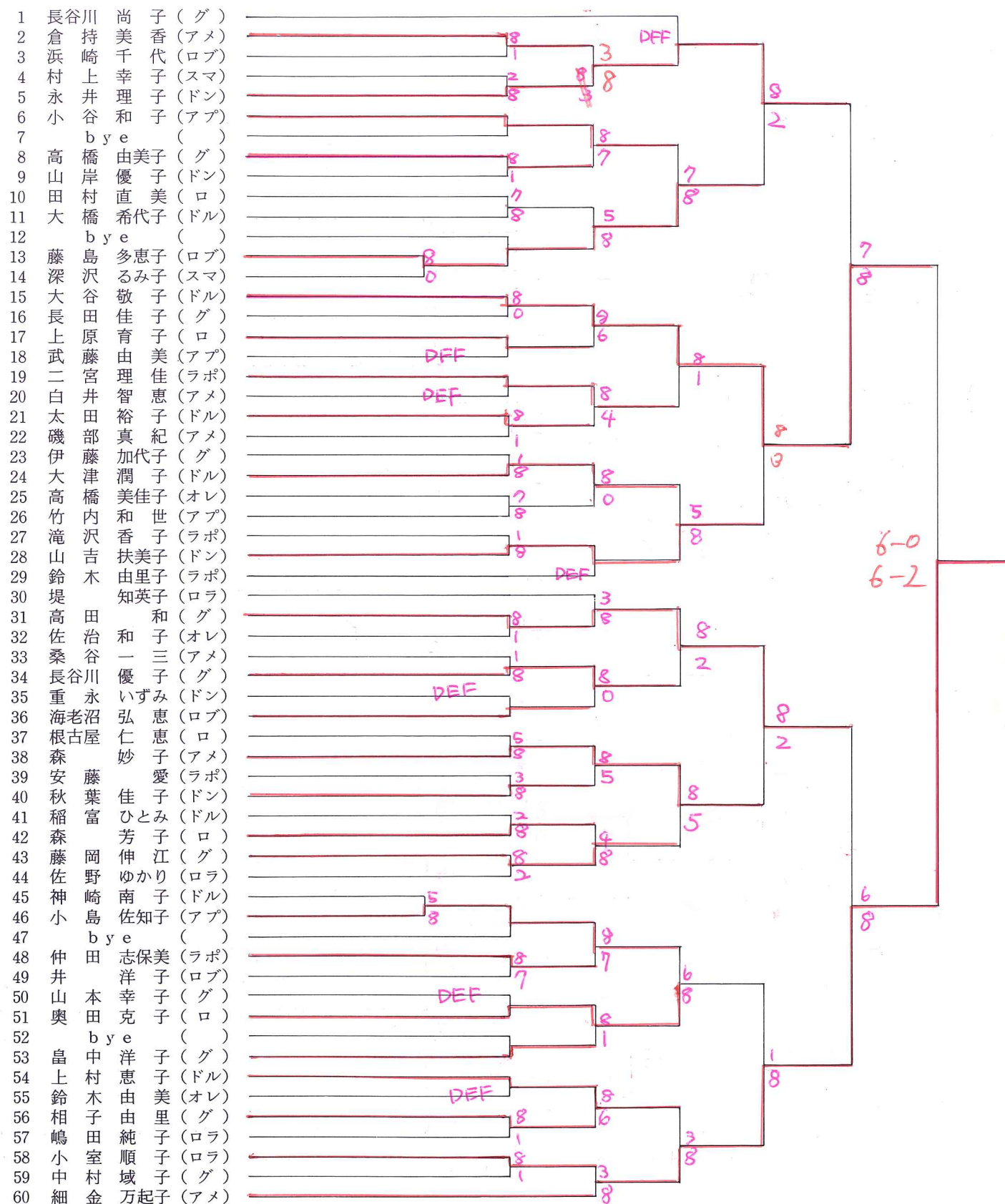

# 女子シングルス2

勝 準々決勝 6回戦 5回戦 4回戦 3回戦 2回戦 1回戦

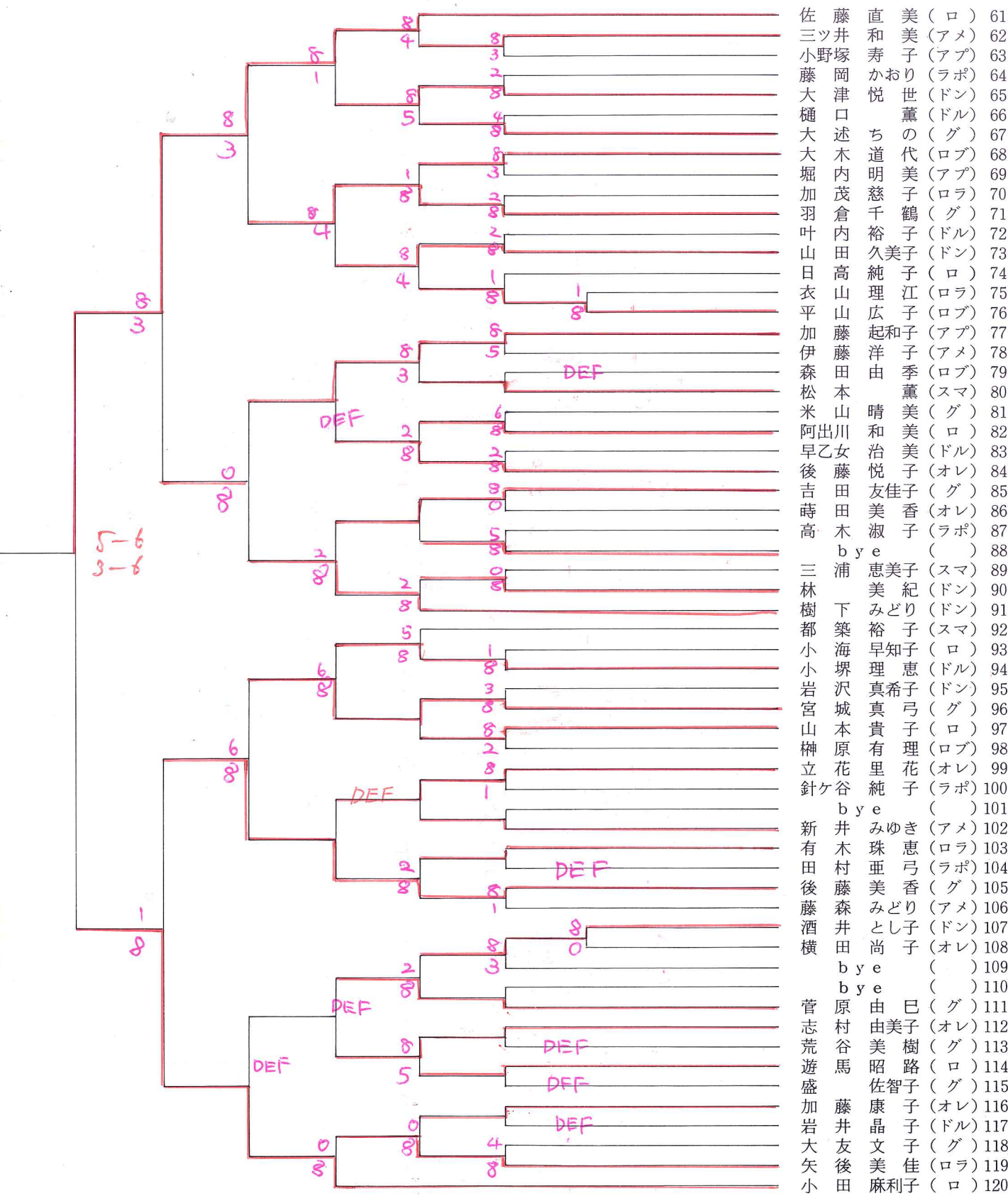

女子シングルス3

1回戦 2回戦 3回戦 4回戦 5回戦 6回戦 準々決勝 準決勝

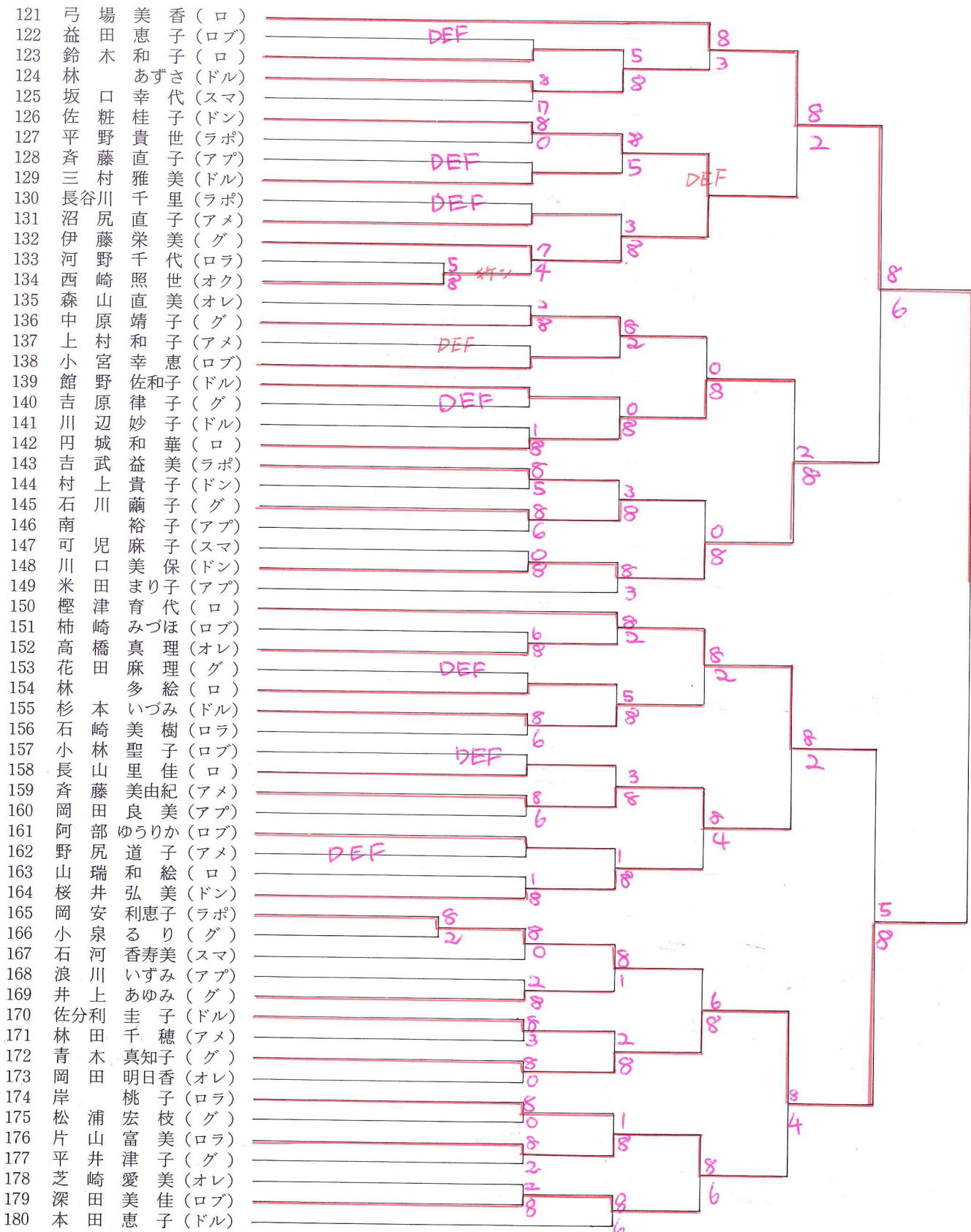

女子シングルス4

勝 準々決勝 6回戦 5回戦 4回戦 3回戦 2回戦 1回戦

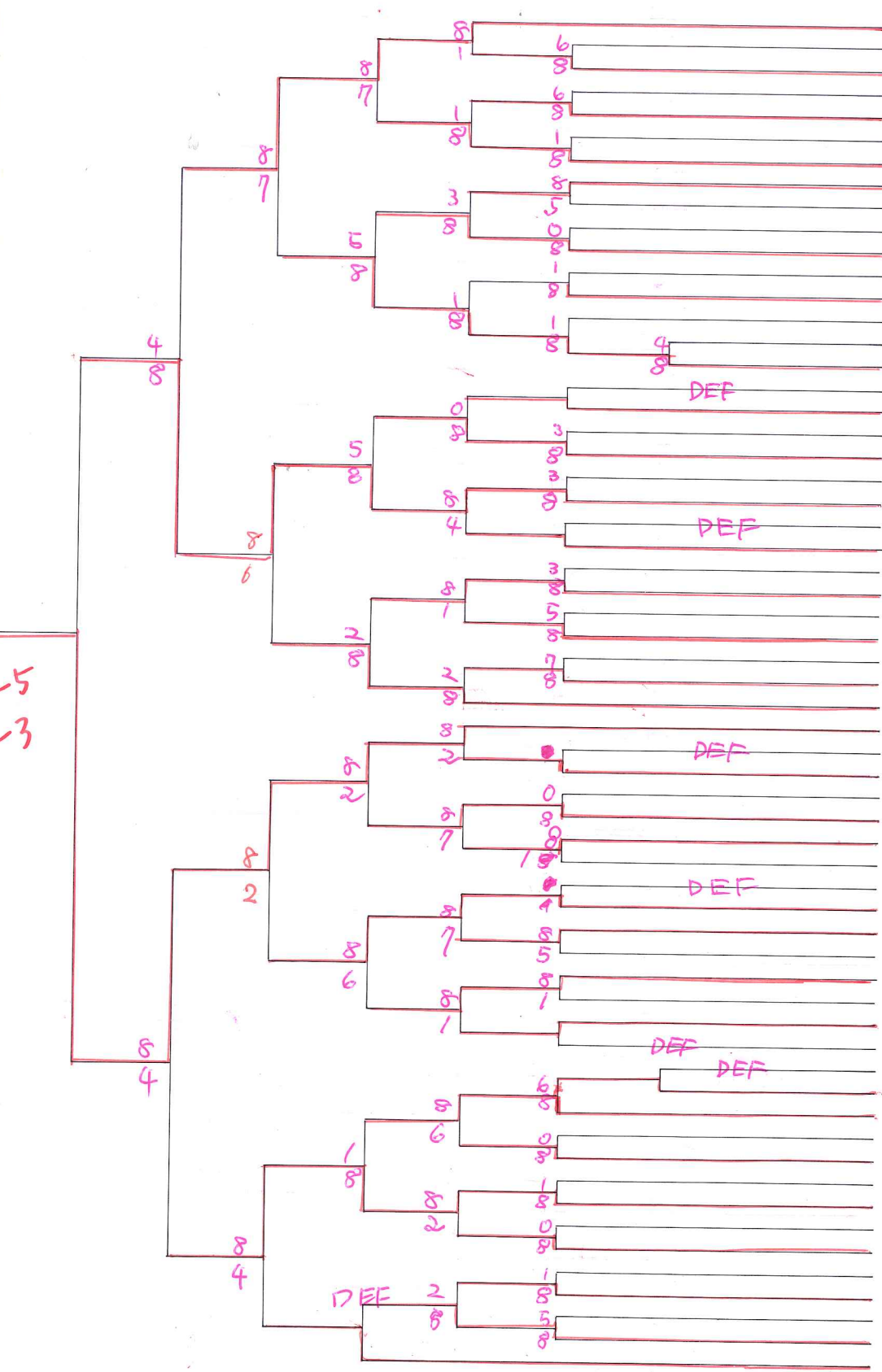

- 子 (グ) 181
- 子 (ドン) 182
- 雅明真知晶朱理早温由祥恒理幸さゆり美枝 (グ) 183
- 子 (ロ) 184
- 子 (ドン) 185
- 子 (グ) 186
- 子 (ロラ) 187
- 子 (アプ) 188
- 子 (ドル) 189
- 子 (ロブ) 190
- 子 (グ) 191
- 子 (オレ) 192
- 子 (アメ) 193
- 子 (ドル) 194
- 子 (アプ) 195
- 子 (グ) 196
- 子 (グ) 197
- 子 (アメ) 198
- 子 (ドル) 199
- 子 (ロ) 200
- 子 (ドル) 201
- 子 (アメ) 202
- 子 (ラポ) 203
- 子 (ドン) 204
- 子 (グ) 205
- 子 (ドル) 206
- 子 (ロ) 207
- 子 (ドン) 208
- 子 (アメ) 209
- 子 (ドン) 210
- 子 (ロ) 211
- 子 (グ) 212
- 子 (グ) 213
- 子 (ラポ) 214
- 子 (ロブ) 215
- 子 (ロ) 216
- 子 (ラポ) 217
- 子 (スマ) 218
- 子 (アプ) 219
- 子 (グ) 220
- 子 (アプ) 221
- 子 (スマ) 222
- 子 (ロ) 223
- 子 (ドル) 224
- 子 (スマ) 225
- 子 (グ) 226
- 子 (ロ) 227
- 子 (ロブ) 228
- 子 (ドル) 229
- 子 (オレ) 230
- 子 (アメ) 231
- 子 (ラポ) 232
- 子 (ドル) 233
- 子 (グ) 234
- 子 (ロラ) 235
- 子 (ドル) 236
- 子 (ドル) 237
- 子 (グ) 238
- 子 (オレ) 239
- 子 (アメ) 240

男子ダブルス1

1回戦 2回戦 3回戦 4回戦 5回戦 準々決勝 準決勝

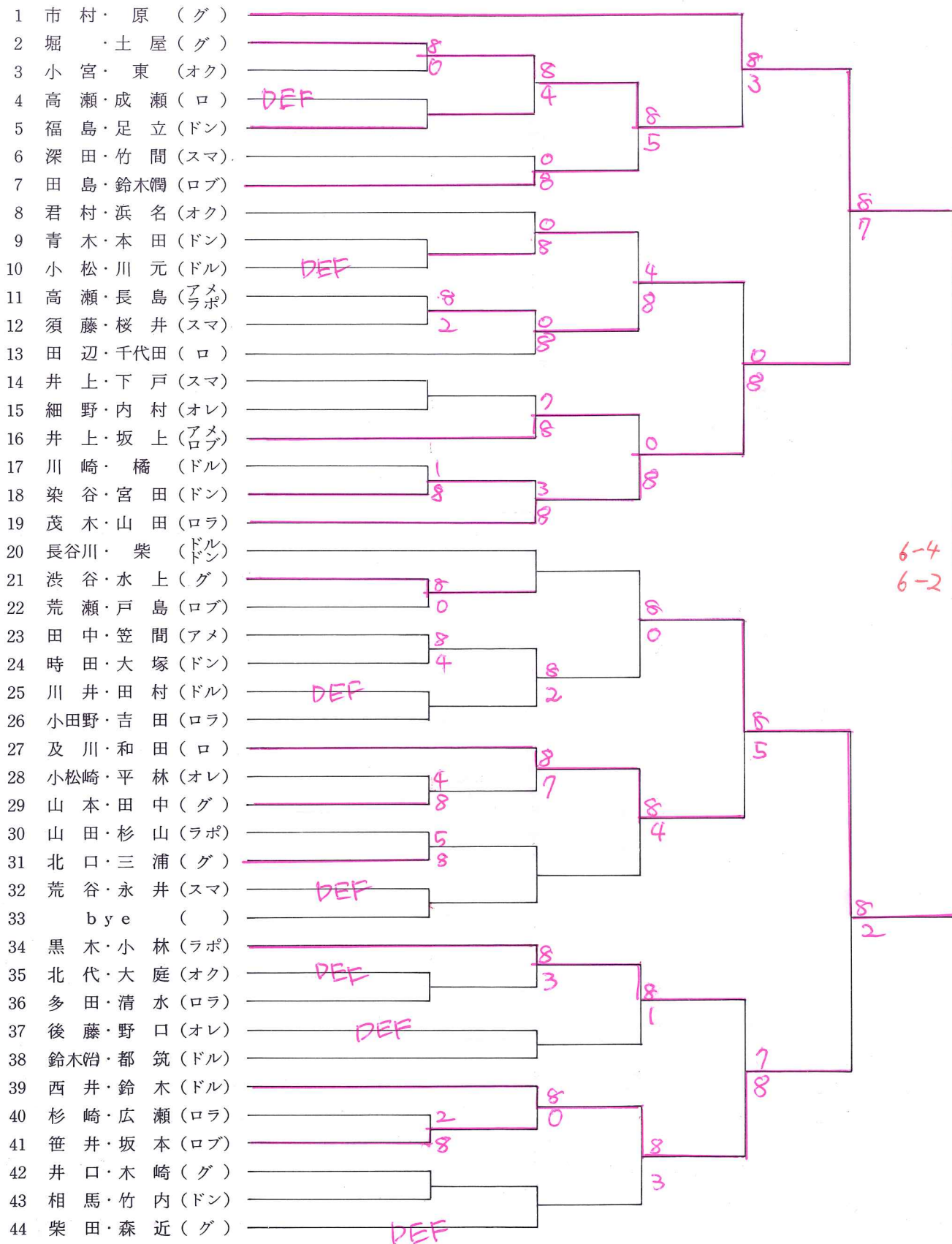

男子ダブルス2

勝 準々決勝 5回戦 4回戦 3回戦 2回戦 1回戦

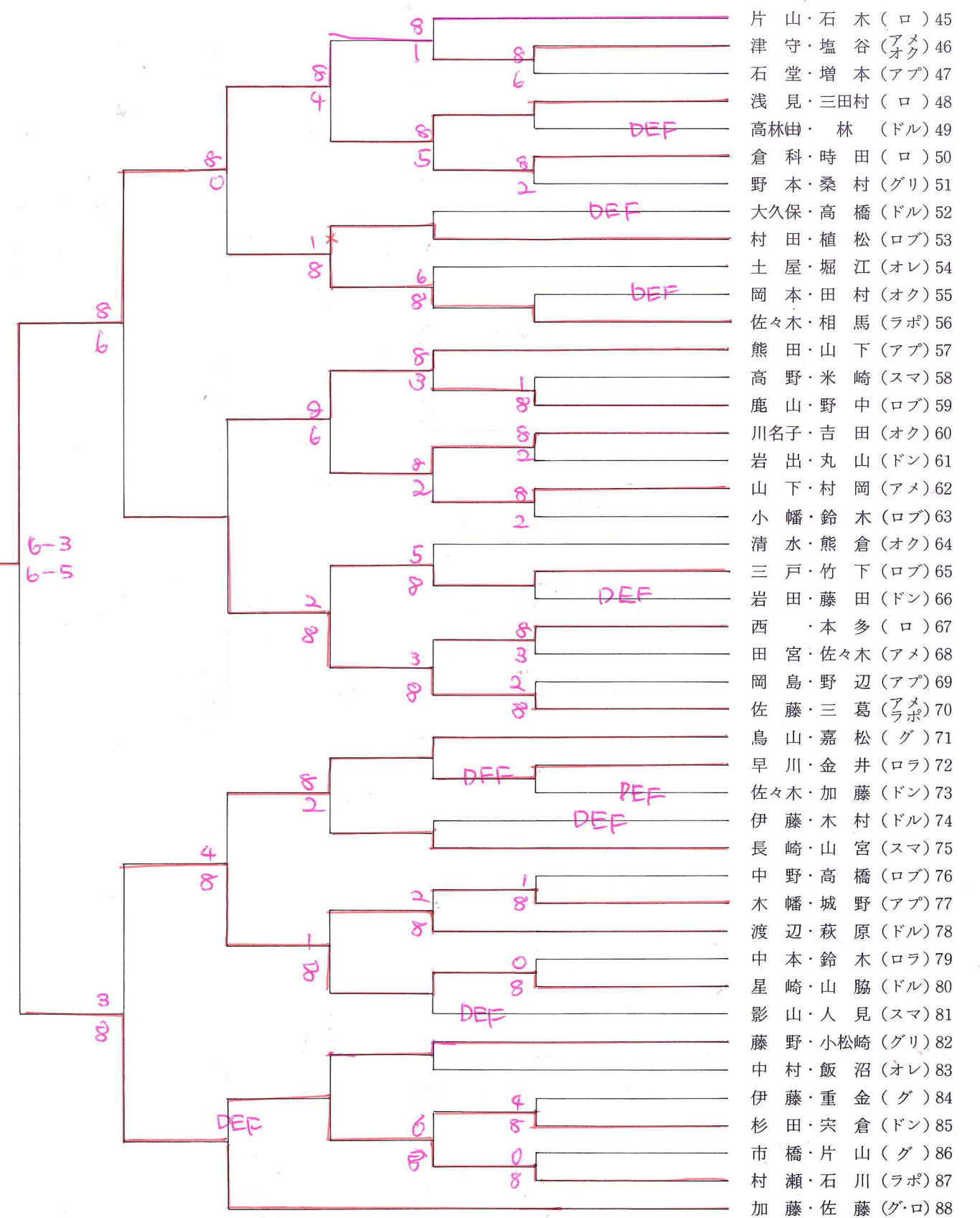

男子ダブルス3

1回戦 2回戦 3回戦 4回戦 5回戦 準々決勝 準決勝 勝

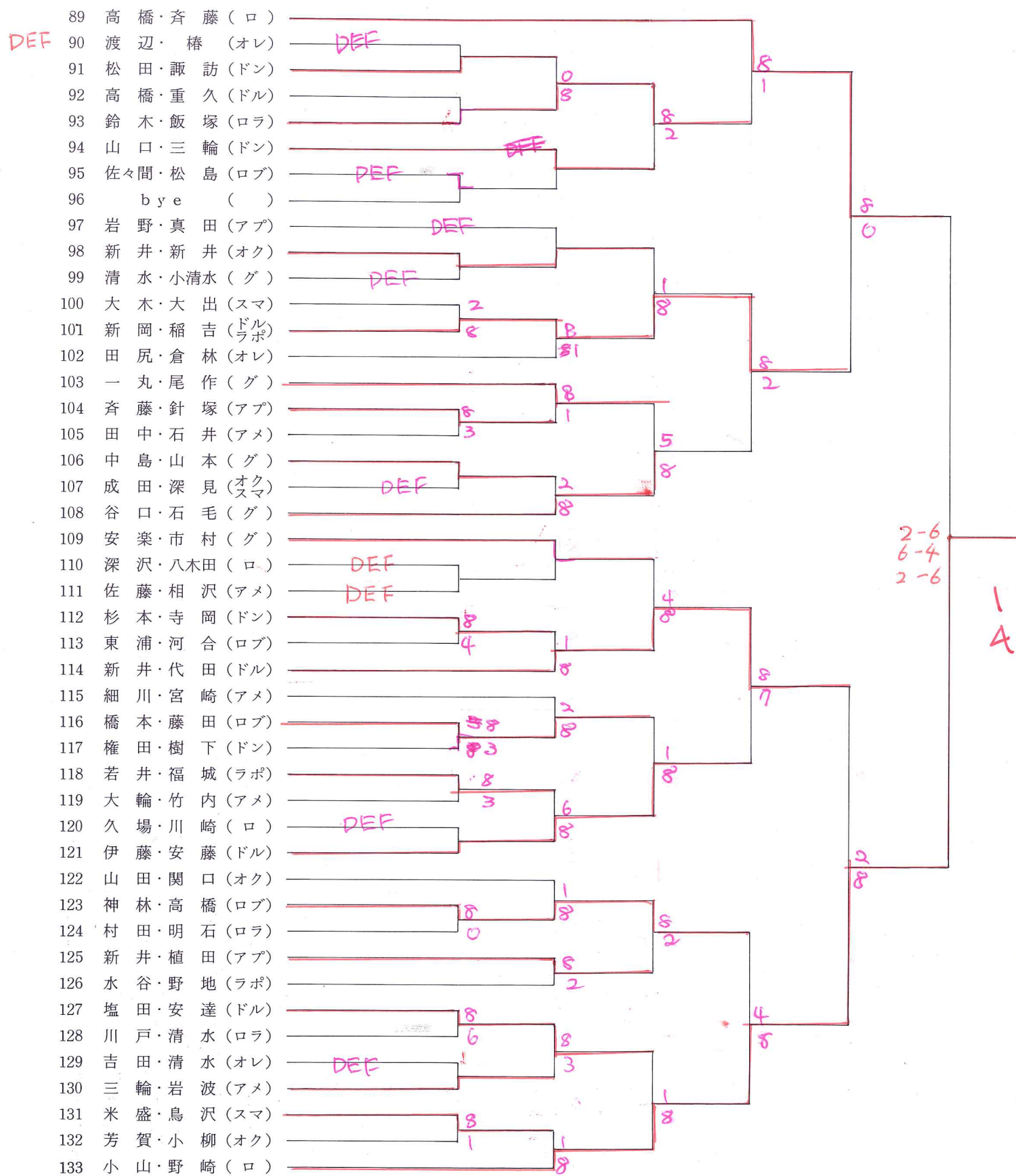

男子ダブルス4

準々決勝 準決勝 勝 準々決勝 5回戦 4回戦 3回戦 2回戦 1回戦

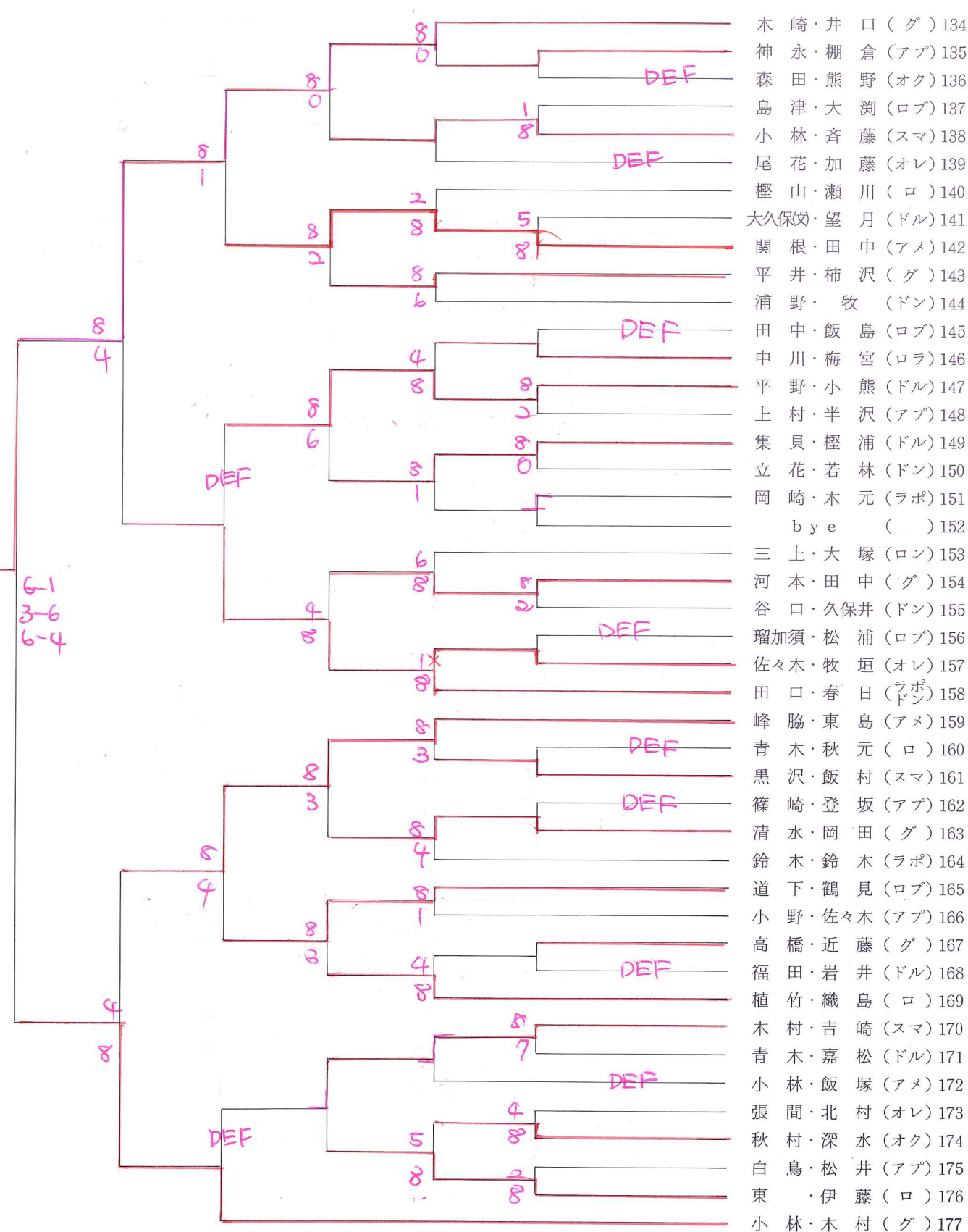

# 女子ダブルス1

1回戦 2回戦 3回戦 4回戦 5回戦 準々決勝 準決勝

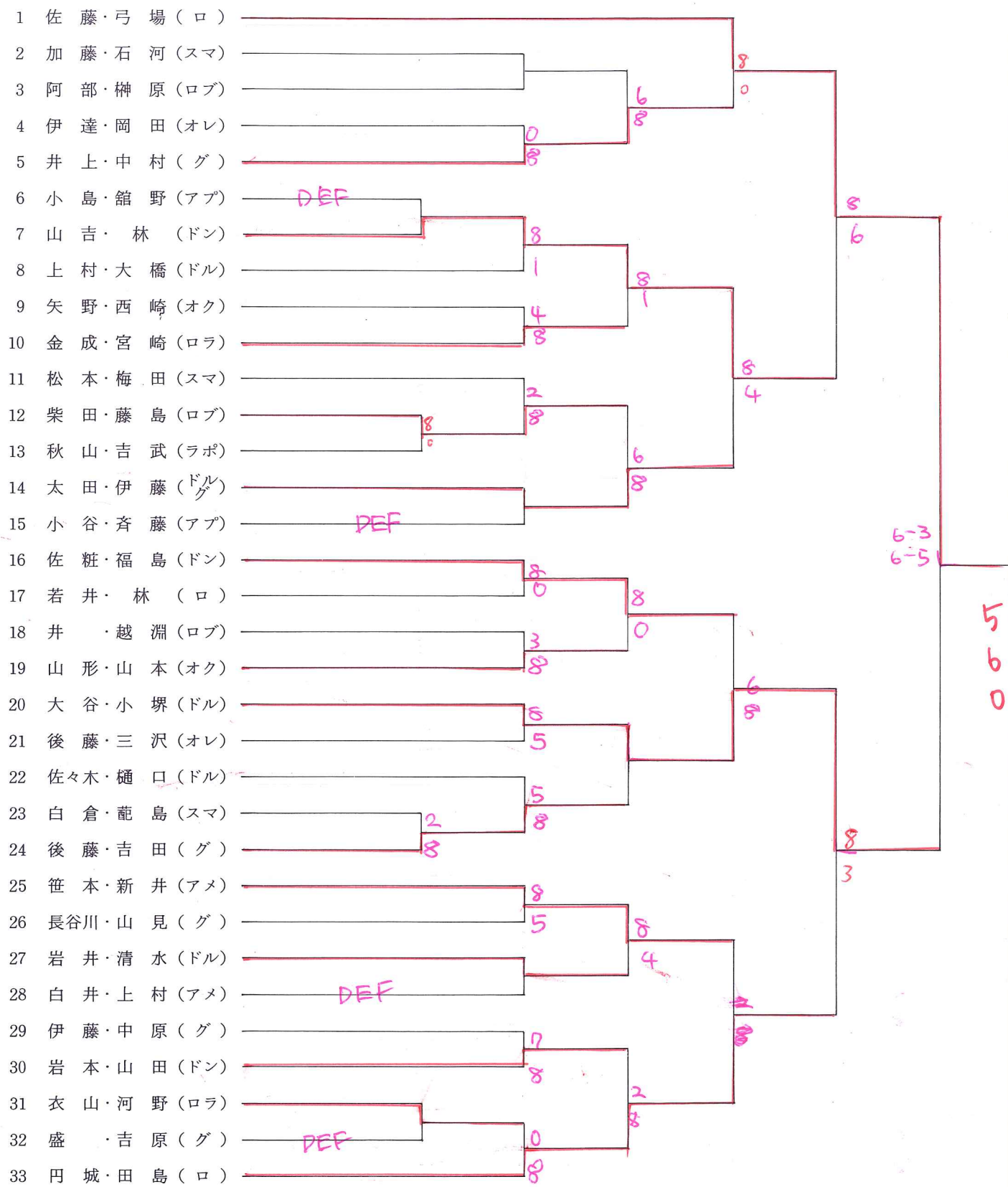

# 女子ダブルス2

勝 準々決勝 5回戦 4回戦 3回戦 2回戦 1回戦

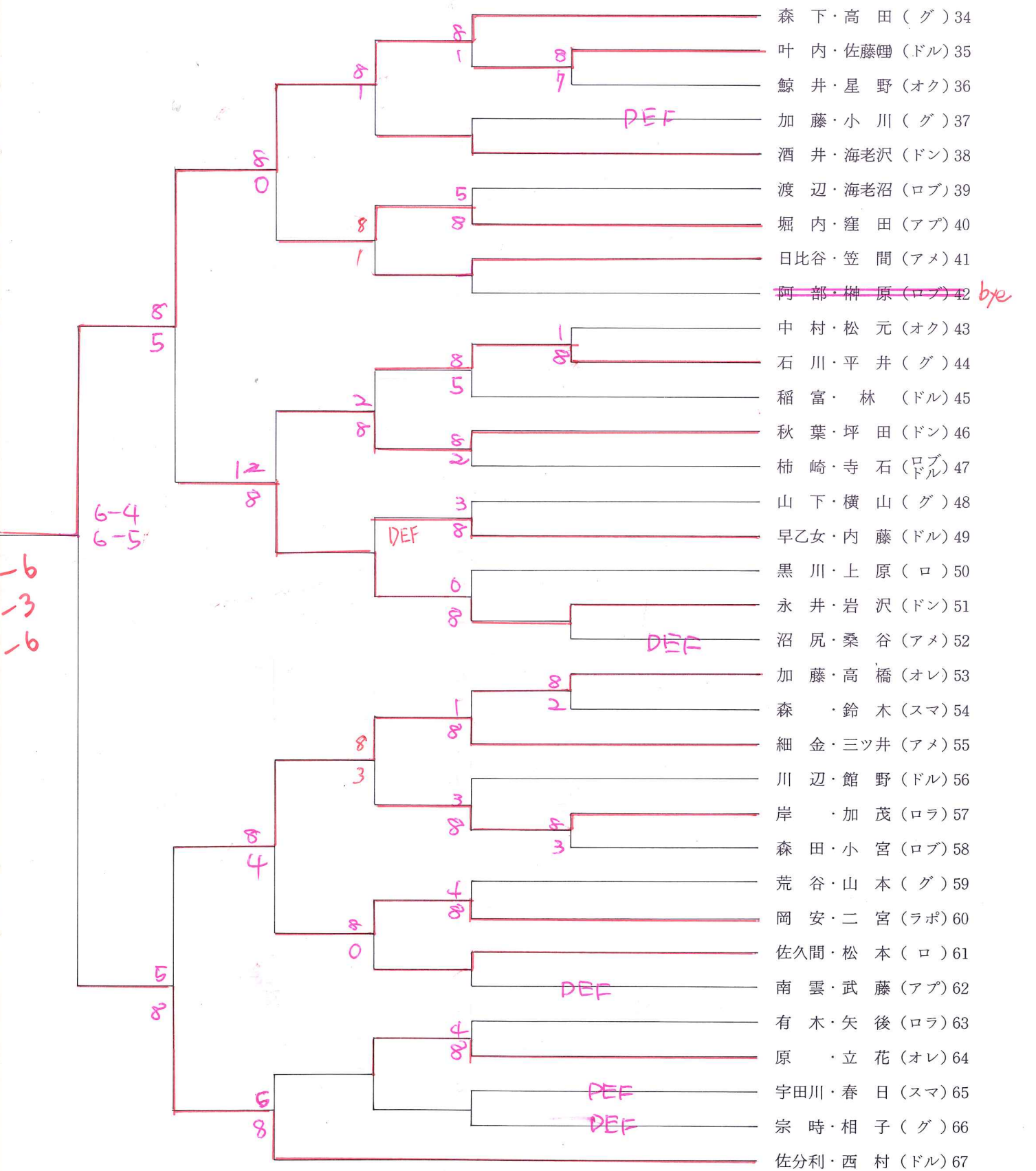

女子ダブルス3

1回戦 2回戦 3回戦 4回戦 5回戦 準々決勝 準決勝

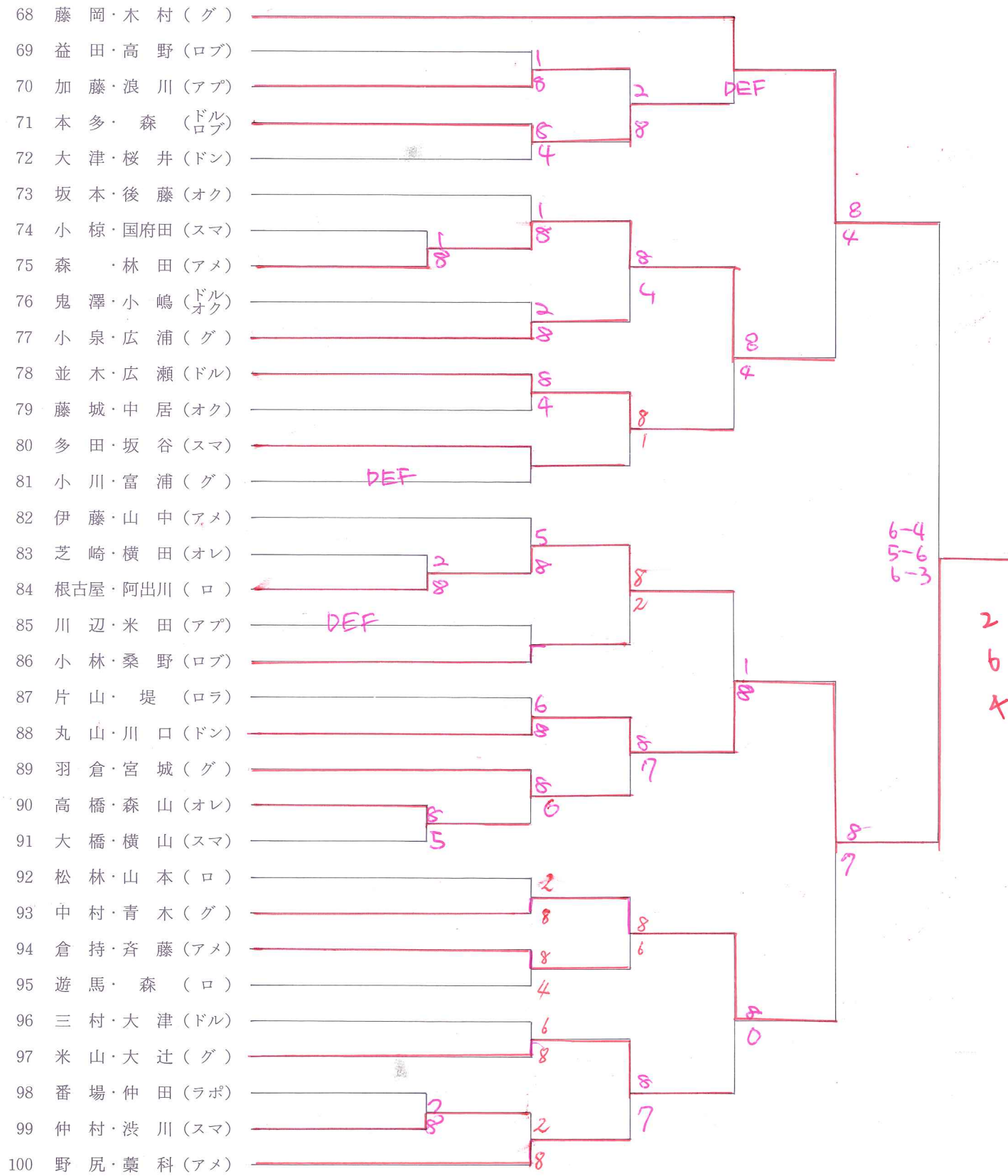

女子ダブルス4

勝 準々決勝 5回戦 4回戦 3回戦 2回戦 1回戦

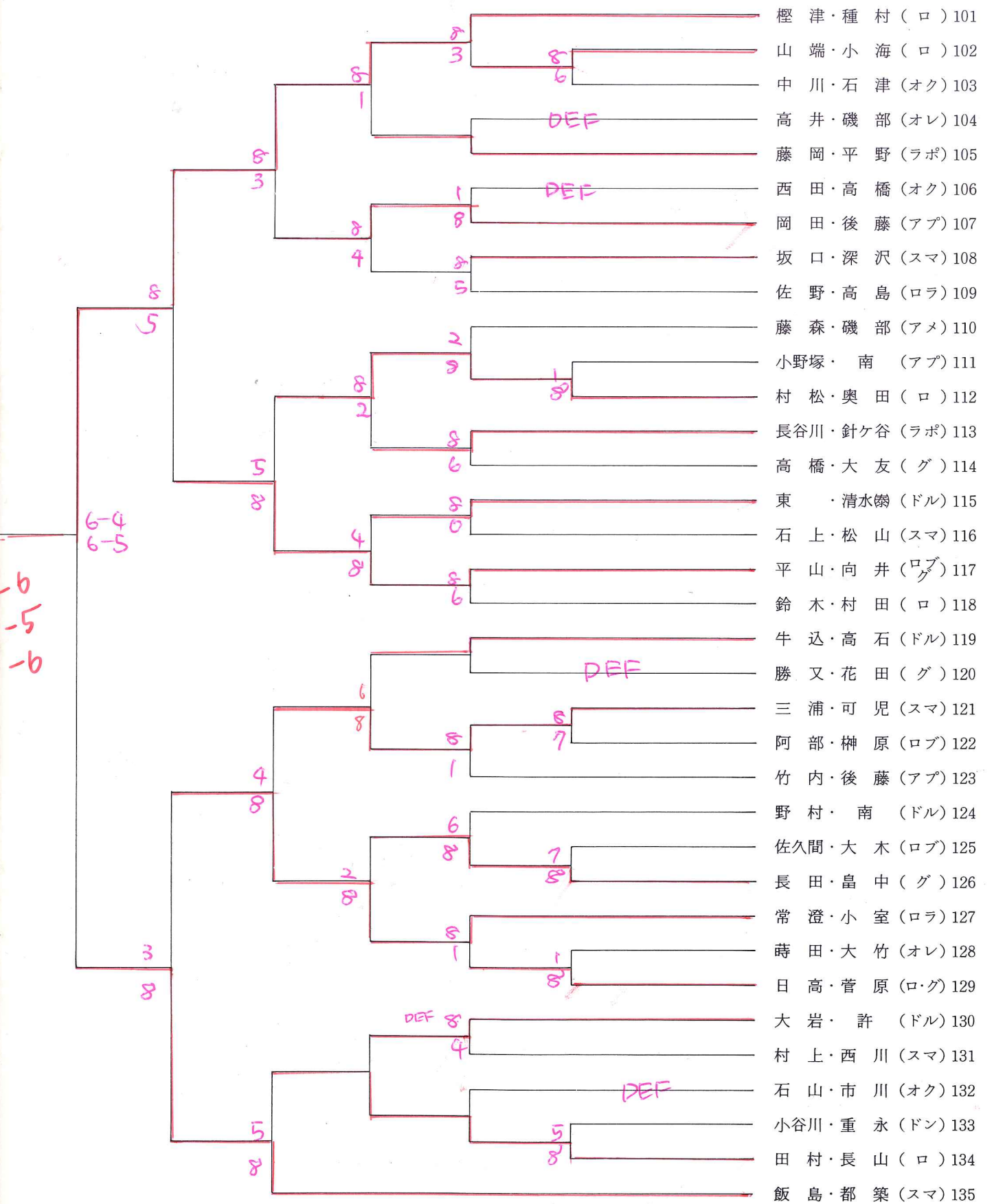



会場案内図

西新井テニスクラブ

電車  
東武伊勢崎線  
地下鉄日比谷線  
西新井駅下車  
徒歩5分

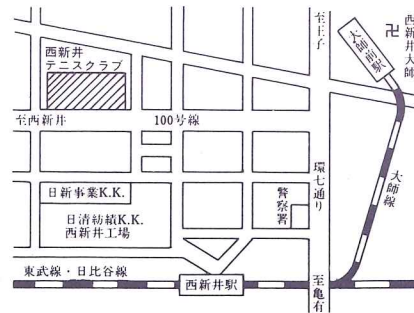

草加テニスクラブ

独協大学裏門から徒歩1分

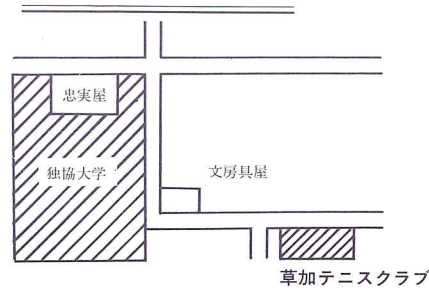

谷塚ローンテニスクラブ・谷塚テニスクラブ

電車 (両クラブ共通)

東武伊勢崎線  
(地下鉄日比谷線直通)  
竹の塚駅下車

バス (谷塚ローンテニスクラブ)

竹の塚駅西口  
横道安行行 柳島下車  
新里循環バス  
向新田東町下車

バス (谷塚テニスクラブ)

横道安行行 谷塚上町下車

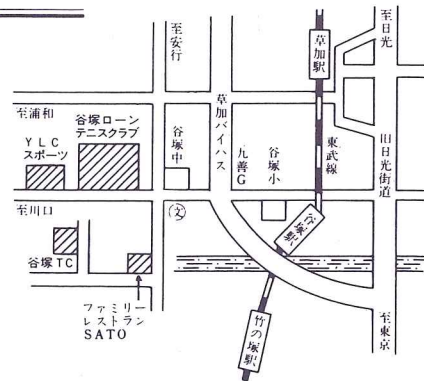

ご来場の際は、下記のバスをご利用すると便利です。

竹の塚駅 …… 柳島

竹の塚駅発安行方面行			
平	日	休	日
24	46	48	6
02	15 21 31 48 58	08 35 52	7
05	12 18 31 46	14 32 55	8
02	29 55	09 30 46	9
12	26 48	05 21 45	10
10	26 49	12 31 44 59	11
18	42 59	22 50	12
16	40	07 26 44 58	13
10	38	17 36 53	14
03	32 50	08 27 44	15
09	28 43 58	04 32	16
17	32 45 58	00 23 35 51	17
07	17 27 38 53	07 28 58	18
05	18 32 50	19 38 55	19
10	30 47	24 49	20
05	36 59	11 36	21
28			22

新里循環			
平	日	休	日
33	40		6
01	07 30 37	06 35	7
03	23 46	08 35	8
43		02 35	9
12	41	03 29 57	10
10	53	25 53	11
22	51	20 48	12
10	40	14 42	13
00	29 58	10 38	14
11	27 41	30 58	15
10	39 56	26	16
25	38 54	20 53	17
08	23 37 52	21 49	18
06	34	17 55	19
00	27 54	22 52	20
21	48	21	21
印	新里先回り		22

・印 別経路のため  
所用時間約3分増

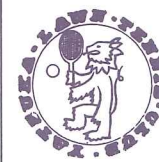

テニスで明るいあなたの季節  
谷塚ローンテニスクラブ

営業日と時間

- 休 日 月曜日
- 時 間 4月~10月 A.M 9:00~6:30  
11月~3月 A.M 9:30~5:30
- ナイター P.M 9:00まで

主な施設

- クレーコート 8面
- 練習コート 2面
- ナイター設備 2面
- シャワールーム・ロッカールーム
- 喫茶室あり ■駐車場 50台

YLC 自動車販売

- 新車、中古車販売
- 車検、板金塗装などうけたまわります。
- 独協生特別割引有りますので気軽に御相談下さい。

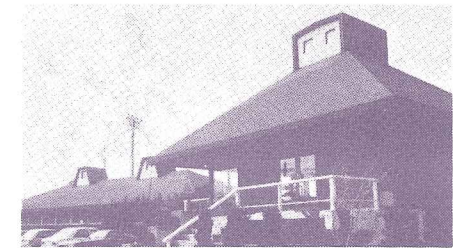

お問い合わせ、お申込みは 〒340 草加市柳島町865 TEL 0489 (24)2778 (28)8119

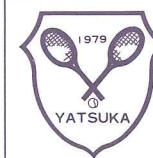

ENJOY YOUR DAILY LIFE WITH TENNIS

谷塚テニスクラブ

コート 使用料		平 日	土・日・祝
		2 時間 (1名)	¥ 800
	ナイター (1名)	¥1,300	¥2,000
	以後1時間ごと	¥ 300	¥ 500

WE HIGHLY WELCOME VISTORS

年中無休

営業時間：午前9:00~午後9:00

※ゴルフ練習場も併設されています。

※お帰りの際は喫茶シャルマンを御利用  
ください。

お問い合わせ、お電話での申込みは

〒340 草加市谷塚上町138 TEL 0489(25)0676

主な施設

- クレーコート 4面
- ボード 1面
- ナイター設備 2面
- シャワールーム
- 駐車場 30台

# アート適性ラケットテスト

スタート → アートスポーツは知っている? **NO** → ?

**YES** → ヨネックスのラケットは気に入っている? **NO**

**YES** → スイートスポットはやはり大きい方がいい

**YES** → 打球感はシャープな方がいい

**YES** → パワーよりも華麗なテニスをしたい

**YES** → ハードヒッターである

**YES** → トップスピンを主体としている

**NO** → ボールコントロールがよくない

**NO** → 打球感はシャープでない

**NO** → パワーよりも華麗なテニスをしたくない

**NO** → ハードヒッターでない

**NO** → トップスピンを主体としていない

ヨネックス・R-23 ¥24,000 → ハイシープ張上 ¥20,400

ヨネックス・R-7 ¥24,000 → ハイシープ張上 ¥19,800

ヨネックス・R-27 ¥27,000 → ハイシープ張上 ¥21,600

ヨネックス・R-77 ¥24,000 → ハイシープ張上 ¥19,800

Wilson PRO STAFF ¥48,000 → ハイシープ張上 ¥36,000

Wilson ベッカースーパー ¥28,000 → ハイシープ張上 ¥22,400

Wilson プロスタッフミッド ¥48,000 → ハイシープ張上 ¥36,000

Wilson プリン グラファイトプロ110 ¥32,000 → ハイシープ張上 ¥24,000

ブリヂストン B10/01 ¥29,500 → ハイシープ張上 ¥23,600

ブリヂストン B10/03 ¥22,000 → ハイシープ張上 ¥18,200

ブリヂストン B10/M10 ¥23,500 → ハイシープ張上 ¥20,500

ロニニョール R-200 ¥24,000 → ハイシープ張上 ¥19,200

ART SPORTS MEMBERS CARD

アートメンバースカード 会員募集中

会員は上記の割引価格からさらに特別割引。合宿や大会の協賛もお手伝い。その他のいろいろ特典の多いアートメンバースカード会員にまだ登録されていないサークルのお申し込みをお待ちしております。



しなやかに、いきいきと  
**アートスポーツ本店**  
国電御徒町駅南口

本店 〒110 東京都台東区上野5-26-1 ☎03(833)8636  
営業時間 AM10:30 ▶ PM8:00 (11・祝日AM10:30 ▶ PM7:00) ●年中無休  
札幌店 〒060 札幌市中央区南2条西5丁目 ☎011(222)2883  
営業時間 AM10:30 ▶ PM7:30 (11・祝日AM10:30 ▶ PM7:00) ●年中無休

クレジットカード 各種OK!!

UC VISA JACCS・CFカード もご利用ください。

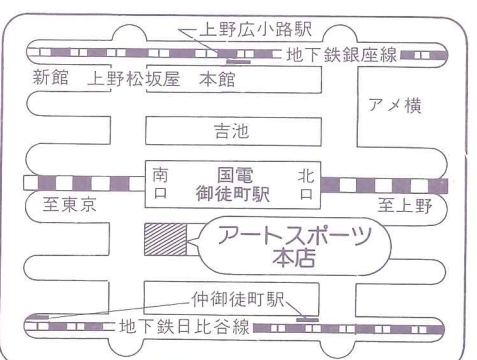

# WIND BREAKER

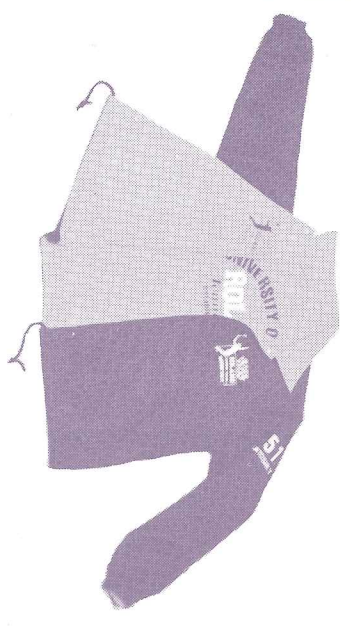

タイプ	価格	スタイル	素材
A	¥8,400	裏地なし	表(ウラ) 裏(ウラ) 裏(ウラ) ナイロンツイル×ナイロンツイル ナイロンサテン×ナイロンサテン コットン ×コットン ナイロンツイル×ナイロンサテン ナイロンサテン×コットン コットン ×ナイロンツイル
B	¥7,500	裏地なし	表 ナイロンツイル×ナイロンツイル ナイロンサテン×ナイロンサテン ナイロンツイル×ナイロンサテン ナイロンサテン×ナイロンツイル コットン ×ナイロンツイル
C	¥9,500	裏地なし	表 ナイロンツイル×ナイロンツイル ナイロンサテン×ナイロンサテン ナイロンツイル×ナイロンサテン ナイロンサテン×ナイロンツイル コットン ×ナイロンツイル
A	¥6,900	裏地なし	表 × 裏 ナイロンツイル×ナイロンツイル ナイロンサテン×ナイロンサテン ナイロンツイル×ナイロンサテン ナイロンサテン×ナイロンツイル コットン ×ナイロンツイル
B	¥6,000	裏地なし	表 × 裏 ナイロンツイル×ナイロンツイル ナイロンサテン×ナイロンサテン ナイロンツイル×ナイロンサテン ナイロンサテン×ナイロンツイル コットン ×ナイロンツイル
C	¥8,000	裏地なし	表 × 裏 ナイロンツイル×ナイロンツイル ナイロンサテン×ナイロンサテン ナイロンツイル×ナイロンサテン ナイロンサテン×ナイロンツイル コットン ×ナイロンツイル

**素材・カラー**

●ナイロンツイル(ナイロン100%) / ネイビー、レッド、イエロー、山吹、グリーン、サックス、ブルー、ライム、ブラックス、ホワイト(ホワイト、イエロー、サックス等は片面に濃い色を組み合わせたとき、濃い色が透けて見えることがあります)

●ナイロンサテン(ナイロン100%) / ホワイト、レッド、ネイビー、オレンジ、ブルー、グリーン

●コットン(綿35%ポリエスチル65%) / ネイビー、レッド、イエロー、グリーン、サックス、ネイビー、ホワイト、ローズピンク、ホワイト

●裏地：ネル / ホワイト

●裏地：キルティング / ネイビー

**サイズ**

1~5号(3号が男のMサイズ)

**MARKING**

なんと書つてもデザインの名が大人気。

製版代(1色につき).....¥12,000

●ナイロン地とコットン地は製版が別となります

プリント代(1カ所1色につき).....¥600

個人ネームしゅう代(1カ所につき).....¥400

●まず図面図の3つのタイプと、裏地付、裏地なしの3つのスタイルの組み合わせを決め、つぎに、使用する素材と、その素材にあるカラーから色を選んでください。

デザインが、デザイン。デザインが、デザイン。

**JANNU**

〒117 東京都台東区目黒3-16-14  
TEL.03(951)1715 FAX.03(950)8027

# わっ、 スピニングがすごい。

**HY-BRID MIDSIZE  
SILICON CARBIDE+CARBON GRAPHITE**

# R-23

ハイブリット構造のアイソメトリック。  
まさに科学から生まれた、構造とカタチ。

ナブラチロワに使われ、世界のラケットといわれるRシリーズに新しい顔の登場です。わっ、スピニングが利く！という驚きを、ぜひ味わってみてください。素材は、今までの高強度カーボンより50%も反発力の高い高弾性カーボンに、超高弾性新素材シリコンカーバイドをハイブリッド化。sweet spotがより広がり打ちやすく、さらにパワフル。手応え鮮烈！

# NEW

〈レックスキング23〉

¥24,000(フレーム・ケース付)

●素材・構造/高弾性カーボンにシリコンカーバイドをハイブリッド

